

A close-up photograph of vibrant green pine needles, likely from a spruce or fir tree, filling the background. The needles are sharp and densely packed, with some showing small brown buds. The lighting is bright, highlighting the texture and color of the foliage.

 **PFEIFER**

Produktsortiment

Pfeifer und Holz – eine Verbindung, die seit 1948 für Qualität und Beständigkeit steht. Beide Werte haben ihren Ursprung in einer Kultur der Innovation. Unser Bedürfnis nach Entwicklung erwächst aus der Begeisterung für den faszinierenden Werkstoff Holz. Als Familienunternehmen bieten wir den verlässlichen Rahmen, diese Leidenschaft fortwährend zu pflegen.

*We connect people,
nature and technology.
For better wood solutions.*

[pfeifergroup.com](https://www.pfeifergroup.com)

INHALT

12–39 HOLZBAU

Brettsperrholz CLT	14–19
Brettschichtholz	20–23
Ein- und dreischichtige Massivholzplatten	24–31
Konstruktionsholz	32–35
Rauhspund	36–38
Latten	39

40–51 SCHNITTHOLZ

Schnittholz	42–47
Hobelware	48–51

52–65 BETONSCHALUNG

Schalungsplatten	54–57
Schalungsträger	58–65

66–75 BIOBRENNSTOFFE

Pellets	68–71
Briketts	72–75

76–85 PALETTENKLÖTZE UND VERPACKUNGSHOLZ

Palettenklötze	78–81
Verpackungsholz	82–85

86–89 TIEREINSTREU

90–97 PÖLKKY SCHNITTHOLZ

Schnittholz	92–94
Profilholz für den Außenbereich	95
Profilholz für den Innenbereich	96

98–109 PÖLKKY HOLZBAU

Rahmenholz	100–103
Brettschichtholz	104–106
Brettschichtholz Steher	107
Brettschichtholz aufgetrennt	108
Brettschichtholz Elemente	109

110–113 PÖLKKY KESSELDRUCK- IMPRÄGNIERTES HOLZ

114–117 PÖLKKY HOLZFUSSBÖDEN

118–121 PÖLKKY TIEREINSTREU

122–123 AKTUELLE PRODUKTINFORMATIONEN

124 KONTAKT

126 IMPRESSUM

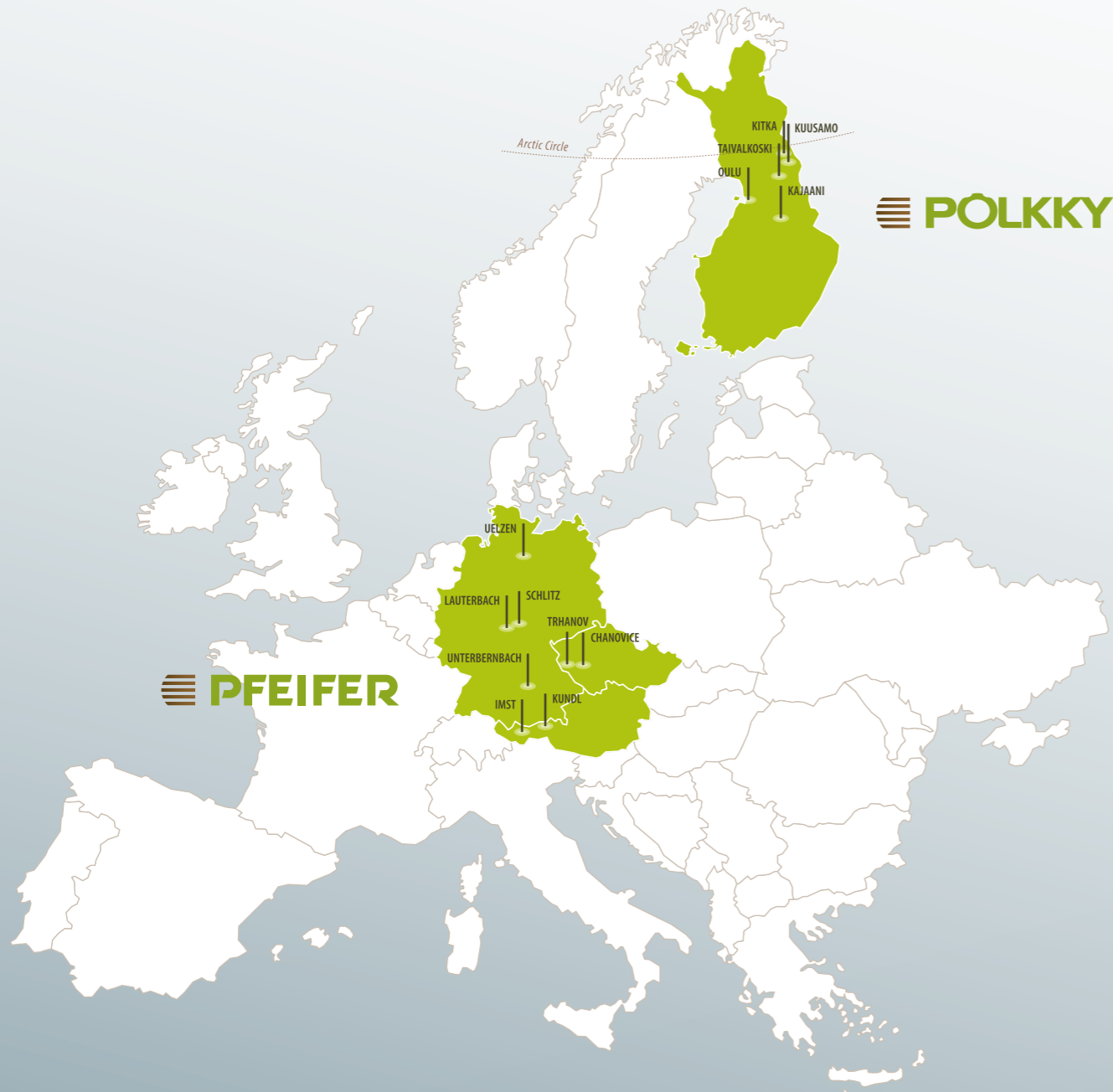

- 2.600 Mitarbeiter:innen
- 4 Länder
- 13 Produktionsstandorte
- 1,4 Milliarden Euro Umsatz
- 5,4 Millionen Festmeter Rundholz

PFEIFER

Das Unternehmen wurde 1948 gegründet und ist heute ein **Familienunternehmen** in der dritten Generation. Die Pfeifer Group beschäftigt **2.600 Mitarbeiter:innen** an **13 Standorten** in Österreich, Deutschland, der Tschechischen Republik und Finnland.

Der Hauptsitz befindet sich in **Imst** (Tirol/Österreich). In den **Sägewerken** der Gruppe werden jährlich rund **5,4 Millionen Festmeter Holz** eingeschnitten und entlang der gesamten **Wertschöpfungskette** zu Schnittholz, Hobelware, Schalungsplatten, Schalungsträgern, Brettsperrholz CLT, Brettschichtholz, Massivholzplatten sowie zu Palettenklötzen, Briketts, Pellets, Tiereinstreu und Ökostrom weiterverarbeitet.

PFEIFER

PRODUKT- PORTFOLIO

HOLZBAU

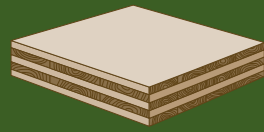

CLT Brettsperrholz
Seite 14–19

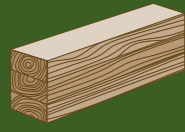

Brettschichtholz
Seite 20–23

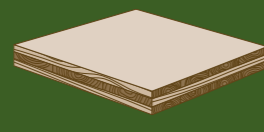

**Ein- und dreischichtige
Massivholzplatten**
Seite 24–31

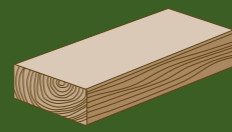

Konstruktionsholz
Seite 32–35

HOLZBAU

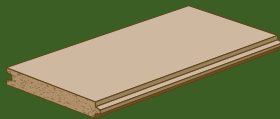

Rauhpund
Seite 36–38



Latten
Seite 39

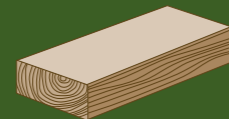

Schnittholz
Seite 42–47

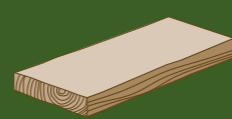

Hobelware
Seite 48–51

SCHNITTHOLZ

BETONSCHALUNG

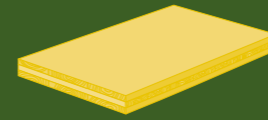

Schalungsplatten
Seite 54–57



Schalungsträger
Seite 58–65

BIOBRENNSTOFFE



Pellets
Seite 68–71

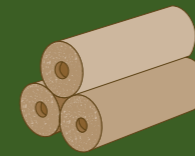

Briketts
Seite 72–75

PALETTENKLÖTZE UND VERPACKUNGSHOLZ



Palettenklötze
Seite 78–81

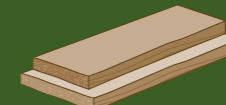

Verpackungsholz
Seite 82–85

TIEREINSTREU



Tiereinstreu
Seite 88–89

PÖLKKY

PRODUKT- PORTFOLIO

SCHNITTHOLZ

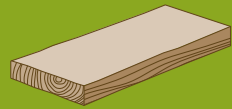

Schnittholz
Seite 92–94

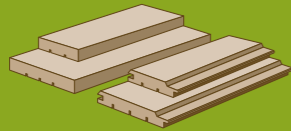

Profilholz für den Außenbereich
Seite 95

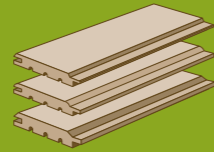

Profilholz für den Innenbereich
Seite 96

HOLZBAU

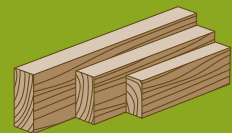

Rahmenholz
Seite 100–103

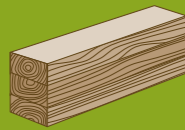

Brettschichtholz
Seite 104–106

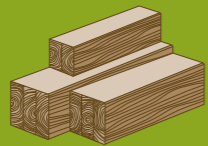

Brettschichtholz Steher
Seite 107



Brettschichtholz aufgetrennt
Seite 108

HOLZBAU

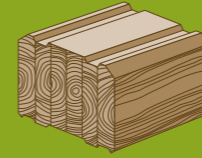

Brettschichtholz Elemente
Seite 109

KESSELDRUCKIMPRÄGNIERTES HOLZ

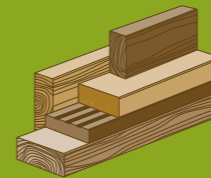

Kesseldruckimprägniertes Holz
Seite 112–113

HOLZFUSSBÖDEN

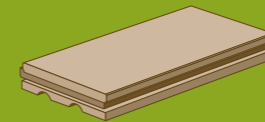

Holzfußböden
Seite 116–117

TIEREINSTREU



Tiereinstreu
Seite 120–121

HOLZBAU

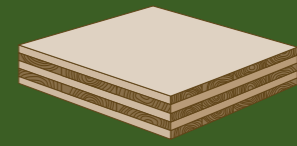

Seite 14-19

CLT Brettsperrholz

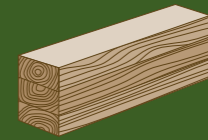

Seite 20-23

Brettschichtholz

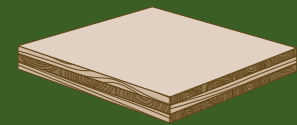

Seite 24-31

**Ein- & dreischichtige
Massivholzplatten**

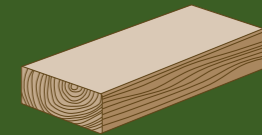

Seite 32-35

Konstruktionsholz

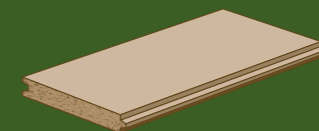

Seite 36-38

Rauhpund



Seite 39

Latten

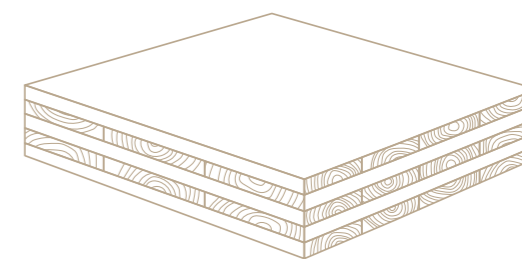

HOLZBAU

Brettsperrholz CLT

BRETTSPERRHOLZ CLT



PFEIFER CLT ist eine großformatige Massivholzplatte, die aus maximal 15 Schichten kreuzweise verleimter Holzlamellen besteht. Zum Einsatz kommen getrocknete, festigkeits- und

qualitätssortierte, gehobelte Holzlamellen aus europäischem Nadelholz sowie formaldehydfreiem Polyurethanklebstoff (PU-Klebstoff).

EIGENSCHAFTEN

Produktbezeichnung: PFEIFER Brettsperrholz CLT

Anwendung: Zulassung: 20/0023

Tragende und nichttragende Bauelemente in Gebäuden und Holzkonstruktionen wie Wände, Decken oder Dächer

Nutzungsstufe: NKL 1 und 2 (gemäß EN 1995)

Plattenaufbau: 3 bis max. 15 gekreuzte und verklebte Lagen (Standard: 3 bis 7 Lagen)

Lagenvariation: max. 3 faserparallele Lagen (≤ 90 mm) möglich

Plattenlänge: bis 14,50 m

Plattenbreite: bis 3,10 m

Plattenstärke: 60–280 mm (Standard), bis 320 mm auf Anfrage

Lamellenstärken: 20, 30 oder 40 mm

Festigkeitsklasse Rohware: C24; ein Anteil von max. 10 % C16 ist zulässig (gem. EN 338)

Oberflächen: Industriequalität (IQ), Industriesichtqualität (ISQ) und Wohnsichtqualität (WSQ)

Holzarten: Europ. Nadelholz

Holzfeuchte: 10–15 % (zum Auslieferzeitpunkt)

Dimensionstabilität:

Längs und quer in Plattenebene:
0,01 % je % Holzfeuchteänderung

Rechtwinkelig zur Plattenebene:
0,20 % je % Holzfeuchteänderung

Klebstoff: Polyurethanklebstoff (PU-Klebstoff) (formaldehydfrei) für Keilzinkung und Flächenbeimung (gem. EN 301 oder EN 15425)

Gewicht: ca. 480 kg/m³ (zur Ermittlung des Transportgewichtes)

Diffusionswiderstand: $\mu = \text{ca. } 60$ (bei $u = 10\text{--}15\%$)

Luftdichtheit: Klasse 4 (gem. EN 12207)
Luftdicht ab 3 Lagen gem. Bericht HFA v. 29.11.2019

Wärmeleitfähigkeit: $\lambda = 0,12 \text{ W/(m.K)}$

Spezifische Wärmekapazität: $c_p = 1.600 \text{ J/(kg.K)}$

Brandverhalten: D-s2, d0 (gemäß EN 13501)

Feuerwiderstand/Abbrandrate: $\sim 0,7 \text{ mm/min.}$ (für überschlägige Berechnungen)

Recycling: Abfallschlüssel: 17 02 01 (nach AVV)

Formaldehydklasse: E1 Ausgleichskonzentration 0,01 ppm (gem. Bericht HFA Nr. DLR 500038/2021 vom 11.10.2021)

LIEFERPROGRAMM

PFEIFER	FASERRICHTUNG	AUFBAU	STÄRKE	LÄNGEN	ABRECHNUNGS- BREITEN	GEWICHT*
CLT		[mm]	[mm]	[m]	[m]	[kg/m ²]
3s						
60	Decklage längs oder quer möglich DQ/DL	20-20-20	60	8,00 m bis 14,50 m	2,45 bis 3,10 m in 5 cm Schritten	28,8
80		30-20-30	80			38,4
90		30-30-30	90			43,2
100		30-40-30	100			48,0
110		40-30-40	110			52,8
120		40-40-40	120			57,6
5s						
100	Decklage längs oder quer möglich DQ/DL	20-20-20-20-20	100	8,00 m bis 14,50 m	2,45 bis 3,10 m in 5 cm Schritten	48,0
120		30-20-20-20-30	120			57,6
140		40-20-20-20-40	140			67,2
150		40-20-30-20-40	150			72
160		40-20-40-20-40	160			76,8
180		40-30-40-30-40	180			86,4
200		40-40-40-40-40	200			96,0
7s						
180	Decklage längs oder quer möglich DQ/DL	30-20-30-20-30-20-30	180	8,00 m bis 14,50 m	2,45 bis 3,10 m in 5 cm Schritten	86,4
200		20-40-20-40-20-40-20	200			96,0
220		30-30-30-40-30-30-30	220			105,6
240		30-40-30-40-30-40-30	240			115,2
260		30-40-40-40-40-40-30	260			124,8
280		40-40-40-40-40-40-40	280			134,4
7ss						
180	Decklage längs oder quer möglich DQ/DL	30-30-20-20-20-30-30	180	8,00 m bis 14,50 m	2,45 bis 3,10 m in 5 cm Schritten	86,4
200		30-30-30-20-30-30-30	200			96,0
220		30-30-30-40-30-30-30	220			105,6
240		40-40-20-40-20-40-40	240			115,2
260		40-40-30-40-30-40-40	260			124,8
280		40-40-40-40-40-40-40	280			134,4
300		40-40-30-40-40-30-40-40	300			144
320		40-40-40-40-40-40-40-40	320			153,6

* Berechnung mit 480 kg/m³

ss Decklagen bestehen aus zwei Längslagen
Weitere Aufbauten auf Anfrage möglich.



Detaillierte Informationen
finden Sie in der CLT Broschüre.



OBERFLÄCHENQUALITÄTEN

	INDUSTRIE (IQ)	INDUSTRIESICHT (ISQ)	WOHNSICHT (WSQ)
Einsatzbereich	Rein konstruktive Bauteile für nachträgliche Bekleidung (z.B. mit Gipskarton oder Dreischichtplatte)	Sichtbare Bauteile in untergeordneten Bereichen z.B. im Gewerbe- und Industriebau bzw. die mit größerem Abstand gesehen werden (z.B. Vordächer), nur bedingt im Wohnbereich einsetzbar	Sichtbare Bauteile, speziell für den Wohnbereich. Aber auch im KiGa, Schul- und Bürobereich. Behandlung der Oberfläche (bauseits) empfohlen (z.B. mit Lasuren, UV-Schutz, ...)
Anspruch an die Oberfläche	Keine optischen Ansprüche an die Oberfläche, rein festigkeitsorientierte Merkmale (C24) mit vereinzelt Fugen, Ausfallästen in der Decklage; Leimdurchschläge sowie einzelne Druckstellen und Verschmutzungen können auftreten, Verfärbungen (z.B. Bläue) möglich	Mittlerer Anspruch, erhöhte optische Kriterien für die Decklamellen, einzelne schmale Fugen, leichte Verfärbungen sind möglich	Hoher Anspruch, spezielle Anforderungen hinsichtlich einer homogenen Oberflächenstruktur und Lamellenqualität, vereinzelt geringe/leichte Verfärbung möglich
Produktionstechnische Hinweise	Keilzinkenverbindung in Decklamellen erkennbar, ohne Schmalseitenverklebung	Keilzinkenverbindung in Decklamellen erkennbar, zur Vermeidung von Schwindrissen wird auf Schmalseitenverklebung verzichtet	Keilzinkenverbindung in Decklamellen erkennbar, zur Vermeidung von Schwindrissen wird auf Schmalseitenverklebung verzichtet
Fase	Ohne Fase	Fase (ca. 5 mm) bei DL Platten (an den Bauteilrändern), DQ ohne Fase	Fase (ca. 5 mm) bei DL Platten (an den Bauteilrändern), DQ ohne Fase
Bearbeitung der Oberfläche werkseitig	Lamellen gehobelt, nur auf Wunsch geschliffen, Querschliiff bei DQ-Platten möglich	Vollflächig geschliffen (ein- oder beidseitig), Querschliiff bei DQ-Platten möglich	Vollflächig geschliffen (ein- oder beidseitig), Querschliiff bei DQ-Platten möglich
Oberflächenbehandlung werkseitig	Nicht möglich	Nicht möglich	Auf Anfrage mit externen Partnern möglich
Holzfeuchte (ca.) im Auslieferungszustand	10–15 %	10–15 %	10–15 %
Risse Fugen	Holz ist ein Naturprodukt, daher: Wie in allen konstruktiven Vollholzprodukten sind Riss- und Fugenbildungen infolge des Schwindens auf die spätere Ausgleichsfeuchte im Nutzungszustand produktspezifisch und nicht zu vermeiden. Eine Schmalseitenverklebung erfolgt nicht		

- Sicht-Oberflächen sollten immer bemustert werden: Sprechen Sie uns an!
- Genaue Kriterien (z.B. Astgrößen, ...) der Oberflächenvarianten: auf Anfrage bzw. unter www.pfeifergroup.com

- Oberflächenqualitäten sind ein- oder beidseitig möglich; die optischen Kriterien gelten nicht für die Schmal-/Stirnseiten sowie Bearbeitungskanten
- Bei WSQ-Oberflächen kann eine Umstellung des Plattenaufbaus erforderlich sein

EINSATZBEREICHE

Die Vielseitigkeit des Werkstoffes CLT eröffnet ganz neue Möglichkeiten für kreative, ästhetische Lösungen und beflügelt die Fantasie von Planern. Pfeifer ist der richtige Partner und

Zulieferer von hochqualitativen Bauteilen für individuelle Einsatzbereiche. Der CNC-gesteuerte Abbund setzt der Form eines Bauteiles aus Brettsperrholz grundsätzlich keine Grenzen.

WAND

PFEIFER CLT-Wandelemente entsprechen allen statischen, bauphysikalischen und brandschutztechnischen Anforderungen. Die zur Gänze im Werk fertig abgeordneten Wandelemente inklusive Ausschnitten für Fenster, Türen und Installationen werden fixfertig auf der Baustelle angeliefert.

+ Zweiachsig lastabtragende Wirkung: Hohe vertikale Lastabtragung möglich. Hohe horizontale Lastaufnahme zur Gebäudeaussteifung

+ Wirtschaftlicher Einsatz in mehrgeschossigen Wohn- und Industriebauten

+ Hoher Vorfertigungsgrad mit allen Öffnungen und Auslässen

+ Holz-Wohnsichtqualität für optische und haptische Wohlfühlatmosphäre

Vorteile

+ Einsetzbar als Außenwand, Innenwand und Wohnungstrennwand

DECKE

Die Ausführung von Geschossdecken mit PFEIFER CLT punktet durch die selbsttragende und trockene Bauweise. Großformatige, formstabile Bauteile erzeugen eine Scheibenwirkung und können mit fertigen Sichtoberflächen für Behaglichkeit und Wohnqualität montiert werden.

+ Fugenlose Verlegung, keine größeren Schwindfugen

+ Hoher Vorfertigungsgrad

+ Trockene Bauweise

+ Hohe Wärmespeichermasse im Winter / Isolator im Sommer

+ Fertige Sichtoberflächen = fertiger Bodenbelag bzw. fertige Deckenuntersicht

Vorteile

+ Zweiachsig lastabtragende Wirkung: Tragwirkung bei Aufstockung im Bestand ideal nutzbar

DACH (FLACHDACH/GENEIGTES DACH)

Mit CLT kann prinzipiell jede Dachform ausgeführt werden. Dachkonstruktionen aus PFEIFER CLT erfüllen alle statischen, brandschutz- und schalltechnischen Anforderungen. Die hervorragenden Wärmedämm- und Speichereigenschaften von Holz sorgen für angenehmes Wohnklima – im Winter wie im Sommer.

+ Große Spannweiten

+ Hoher Vorfertigungsgrad

+ Rasche Regendichtheit durch schnelle Montage innerhalb weniger Stunden

+ Trockene Bauweise

+ Hohe Wärmespeichermasse im Winter / Isolator im Sommer

+ Fertige Sichtoberflächen/angenehme Holzoberflächen für Behaglichkeit

Vorteile

+ Zweiachsig lastabtragende Wirkung: Auskragungen und Durchbrüche in neuen Dimensionen

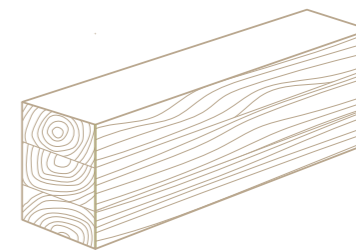

HOLZBAU

Brettschichtholz

BRETTSCHICHTHOLZ



SORTIMENT

Holzart: Fichte/Tanne

Festigkeitsklassen: GL24c / GL24h, höhere Festigkeiten auf Anfrage: GL28c / GL28h / GL30c / GL30h
Breiten 60 und 80 mm nur in Festigkeitsklasse GL24h
Breiten 220, 240, 260 und 280 mm nur in Festigkeitsklasse GL 24

Qualität: Qualität: Sichtqualität (Si), Industriequalität (NSi), Standardqualität (Si ungefleckt)

Länge: 6 bis 24 m

Breite: Breite: 60 bis 280 mm (im 20 mm Raster), 60/80 mm
Breiten: aus Doppelbreiten aufgetrennt

Höhe: bis 1.280 mm, im 40 mm Raster, Zwischenhöhen auf Anfrage

Mindestproduktionslänge: 600 cm

Lamellenstärke: ca. 40 mm

Maßtoleranzen: Breite/Höhe: ± 2 mm (bei Auslieferung), Länge - 0 / + 5 mm oder 0,1 %

Zuschnitte: ± 1 mm auf Anfrage möglich, ab 250 cm

Oberfläche: 4-seitig gehobelt, Längskanten gefast

Holzfeuchte: u = 12 ± 2 %

Verleimung: Melaminharzleim, helle Leimfuge, wasserfest

Rohdichte: ca. 450 kg/m³

Verpackung: paketfoliert/auf Wunsch einzelfoliiert

Überwachende Institute: Holzforschung Austria

Nutzungsklassen: NK1, NK2

Produktnormen: Herstellung gemäß EN 14080, Keilzinkung gemäß EN 15497

Maschinelle Sortierung: gemäß EN14081

EIGENSCHAFTEN

Berechenbar: eindeutig nach Festigkeit und Qualität definierter Werkstoff

Standardisiert: hohe Verfügbarkeit durch standardisierte Querschnitte

Wirtschaftlich: Die hohe Tragfähigkeit bei geringem Eigengewicht ermöglicht schlanke und wirtschaftliche Konstruktionen.

Formstabil: Durch mehrschichtige Verleimung formstabil und rissarm sowie leicht zu bearbeiten und universell einsetzbar

Chemisch resistent: Brettschichtholz ist durch die natürliche Korrosionsbeständigkeit von Holz besonders geeignet für chemisch beanspruchte Konstruktionen

Hoch brandwiderständig: im Vergleich zu anderen Baumaterialien berechenbar und sicher

Ein 100 % natürlicher Baustoff: für angenehmes Raumklima und Behaglichkeit

BRETTSCHICHTHOLZ-ELEMENTE



WESENTLICHE VORTEILE

Brettschichtholzelemente für massives Bauen in Holz zur Anwendung in Dach, Decke und Wand.

- ≡ Geringes Eigengewicht bei hoher Belastbarkeit
- ≡ Statische Scheibenausbildung möglich
- ≡ Schlanke Konstruktionen gegenüber z. B. Holzbalkenkonstruktionen

- ≡ Einfache Ausführungsdetails
- ≡ Angenehmes Raumklima durch diffusionsoffenen (hygroskopischen) Werkstoff
- ≡ Leicht zu bearbeiten
- ≡ Trockene Bauweise
- ≡ Kurze Montagezeiten durch Vorfertigung

PROFILVARIANTEN

	EINFACHNUT	EINFACHNUT MIT FALZ	DOPPELNUT	DOPPELNUT MIT FALZ
Höhe (in 20 mm Schritten)	80–280 mm	100–280 mm	100–280 mm	140–280 mm
Nuttiefe	25 mm	25 mm	25 mm	25 mm
Nuthöhe	20,5 mm	20,5 mm	20,5 mm	20,5 mm
Falztiefe		50 mm		50 mm
Falzhöhe		20 mm		20 mm

	NUT UND FEDER	NUT UND FEDER MIT FALZ	DOPPELNUT UND FEDER	DOPPELNUT UND FEDER MIT FALZ	FALZ
Höhe	60–140 mm	100–140 mm	100–280 mm	160–280 mm	60–280 mm
Nuttiefe	15 mm	15 mm	15 mm	15 mm	
Nuthöhe	20,5 mm	20,5 mm	20,5 mm	20,5 mm	
Falztiefe		50 mm		50 mm	50 mm
Falzhöhe		20 mm		20 mm	20 mm

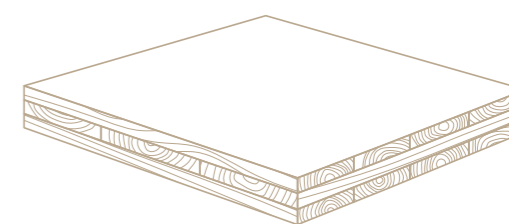

HOLZBAU

Ein- und dreischichtige Massivholzplatten

DREISCHICHTIGE MASSIVHOLZPLATTEN



TECHNISCHE DATEN

Holzfeuchte: 10 +/- 2 % bei Auslieferung

Mittellagen: dicht verleimte Brettmittellage in verschiedenen Breiten

Decklagen: 89 bis 142 mm breit

Oberfläche: naturbelassen, beidseitig geschliffen

Rohdichte: ca. 450 kg/m³

Emissionsklasse: E1, Formaldehydgehalt ≤ 0,01 ppm

Verleimung: nach EN 13354 geprüft (kochwasserfeste Verleimung)

CE-Zertifizierung: gemäß EN 13 986:2004, EPH Dresden (SWP/3)

QUALITÄTSBESCHREIBUNG 1-S & 3-S MASSIVHOLZPLATTEN

A-Qualität: Oberfläche geschliffen, riss- und fugenfrei, gesunde festverwachsene Äste, einzelne schwarze bzw. schwarzumrandete Äste bis max. 20 mm Durchmesser, Flickstellen der schwarzen Äste zulässig, frei von Markröhren (ausgenommen einzelne), gesundes Holz, Verfärbung und Pilzbefall unzulässig, praktisch buchsfrei (leichter Buchs erlaubt).

B-Qualität: Oberfläche geschliffen, fugenfrei, einzelne feine Risse erlaubt, schwarze Äste und Flickäste erlaubt (jedoch keine Anhäufungen), Markröhren vereinzelt zulässig, Harzgallen bis 5 x 50 mm, leichter Buchs, kleine Rindeneinwüchse bis ca. 1,5 cm sind vereinzelt zulässig.

C-Qualität: Oberfläche geschliffen, Astlöcher ausgeflickt, an einzelnen Platten können geringe Fugen vorkommen (max. 2–3 mm), ansonsten keine besonderen Qualitätsanforderungen.

EIGENSCHAFTEN

Formstabil: durch mehrschichtige kreuzweise Verleimung formstabil und maßhaltig

Standardisiert: hohe Verfügbarkeit durch standardisierte Formate und Qualitäten

Natürlich: für angenehmes Raumklima und Behaglichkeit

Rissarm: (10 % +/- 2 %) und fachgerechte Verarbeitung von Decklamellen und Mittelschicht

Ästhetisch: ausgeglichenes Oberflächenbild durch sorgfältige Sortierung

Belastbar: gute Belastbarkeit bei geringem Eigengewicht

Vielseitig: leicht zu bearbeiten und vielseitig verwendbar

LIEFERPROGRAMM

Europäische Fichte

QUALITÄT	AB/B	B/C	B/K	C/C	C/K	STK./VPE	PLATTEN-AUFBAU
<i>FORMAT</i> 5.000 x 1.025 / 5.000 x 2.050 mm							
16 mm	○	●	●	●	●	35	4/8/4
19 mm	●	●	●	●	●	30	6/7/6
22 mm	–	●	●	●	●	25	6/10/6
27 mm ¹	●	●	●	●	●	21	9/9/9
32 mm	–	●	●	●	●	17	9/14/9
42 mm	–	●	●	●	●	13	9/24/9
50 mm	–	●	●	●	●	11	9/32/9
60 mm	–	●	●	●	●	9	14/32/14
<i>FORMAT</i> 5.000 x 1.250 / 5.000 x 2.500 mm							
19 mm	–	●	●	●	●	30	6/7/6
27 mm ¹	–	●	●	●	●	21	9/9/9
42 mm	–	●	●	●	●	13	9/24/9
50 mm	–	●	●	●	●	11	9/32/9
60 mm	–	●	●	●	●	9	14/32/14
<i>FORMAT</i> 6.000 x 1.025 / 6.000 x 2.050 mm							
19 mm	–	●	●	●	●	25	6/7/6
27 mm	–	●	●	●	●	18	9/9/9
42 mm	–	●	●	●	●	11	9/24/9
50 mm	–	●	●	●	●	9	9/32/9
60 mm	–	●	●	●	●	8	14/32/14
<i>FORMAT</i> 6.000 x 1.250 / 6.000 x 2.500 mm							
19 mm	–	●	●	●	●	25	6/7/6
27 mm	–	●	●	●	●	18	9/9/9
42 mm	–	●	●	●	●	11	9/24/9
50 mm	–	●	●	●	●	9	9/32/9
60 mm	–	●	●	●	●	8	14/32/14

Lärche

QUALITÄT	AB/C	–	–	–	–	STK./VPE	PLATTEN-AUFBAU
<i>FORMAT</i> 5.000 x 2.050 mm							
19 mm	●	–	–	–	–	30	6/7/6
27 mm	●	–	–	–	–	21	9/9/9

¹ Format 27 mm, Decklage 6 mm nur ab Werk Imst möglich

² Auf Anfrage, nicht alle Größen ständig lagernd

DREISCHICHTIGE MASSIVHOLZPLATTEN MIT NUT UND FEDER



LIEFERPROGRAMM

Verlegeplatte Fichte, längsseitig mit Keilnut/Keilfeder

QUALITÄT	AB/B	B/C	B/K	C/C	C/K	STK./VPE	PLATTEN- AUFBAU
FORMAT				5.000 x 665 / 5.000 x 1.010 mm			
19 mm	–	–	●	–	–	30	6/7/6
22 mm	–	–	●	–	–	25	6/10/6
27 mm	–	–	●	–	–	21	9/9/9

Verlegeplatte Fichte, vierseitig mit Keilnut/Keilfeder

QUALITÄT	AB/B	B/C	B/K	C/C	C/K	STK./VPE	PLATTEN- AUFBAU
FORMAT				2.480 x 665 mm			
19 mm	–	–	●	–	–	30	6/7/6
27 mm	–	–	●	–	–	21	9/9/9

Verlegeplatte Lärche, längsseitig mit Keilnut/Keilfeder

QUALITÄT	AB/B	B/C	B/K	C/C	C/K	STK./VPE	PLATTEN- AUFBAU
FORMAT				5.000 x 665 mm / 5.000 x 1.010 mm			
19 mm	●	–	–	–	–	30	6/7/6
27 mm	●	–	–	–	–	21	9/9/9

Verlegeplatte Lärche – vierseitig mit Keilnut/Keilfeder

QUALITÄT	AB/B	B/C	B/K	C/C	C/K	STK./VPE	PLATTEN- AUFBAU
FORMAT				2.480 x 665 mm			
19 mm	●	–	–	–	–	30	6/7/6
27 mm	●	–	–	–	–	21	9/9/9

¹ Format 27 mm, Decklage 6 mm nur ab Werk linst möglich

² Auf Anfrage, nicht alle Größen ständig lagernd

● verfügbar ○ nicht lagernd, auftragsbezogene Fertigung

EINSCHICHTIGE MASSIVHOLZPLATTEN



TECHNISCHE DATEN

Holzfeuchte: 10 +/- 2 % bei Auslieferung

Lattenbreite: 43 bis 45 mm

Oberfläche: naturbelassen, beidseitig geschliffen (K 80)

Rohdichte: ca. 450 kg/m³

Emissionsklasse: E1, Formaldehydgehalt ≤ 0,01 ppm

CE-Zertifizierung: gemäß EN 13353:2011 (SWP/1),
für nichttragende Zwecke

Verleimung: nach EN 13354 geprüft (kochwasserfeste
Verleimung)

LIEFERPROGRAMM

Europäische Fichte

QUALITÄT	A	B	C	STK./VPE
FORMAT	5.000 x 1.025 / 5.000 x 1.230 mm			
14 mm	<input type="radio"/>	<input type="radio"/>	<input type="radio"/>	40
18 mm	<input type="radio"/>	<input type="radio"/>	<input type="radio"/>	30
21 mm	<input type="radio"/>	<input type="radio"/>	<input type="radio"/>	26
24 mm	<input type="radio"/>	<input type="radio"/>	<input type="radio"/>	23
27 mm	<input type="radio"/>	<input type="radio"/>	<input type="radio"/>	21
34 mm	<input type="radio"/>	<input type="radio"/>	<input type="radio"/>	16
42 mm	<input type="radio"/>	<input type="radio"/>	<input type="radio"/>	13

² Auf Anfrage, nicht alle Größen ständig lagernd

nicht lagernd, auftragsbezogene Fertigung



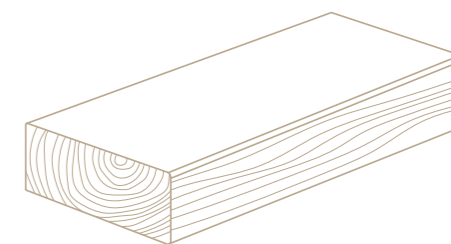

HOLZBAU

Konstruktionsholz

KONSTRUKTIONSHOLZ 5 METER



SORTIMENT

Holzart: Fichte

Qualität: NSi

Länge: 5 m

Oberfläche: egalisiert

Holzfeuchte: $15 \pm 3 \%$

Verpackung: paketfoliert

DIMENSIONEN UND VERPACKUNGSEINHEITEN

BREITE mm	HÖHE mm	GEBÜNDELT/ LOSE	GESAMT Stk.
27	60	gebündelt	378
30	60	gebündelt	324
40	60	gebündelt	216
40	80	gebündelt	168
40	100	lose	120
40	120	lose	108
40	160	lose	84
40	200	lose	60
40	240	lose	48
60	60	lose	162
60	80	lose	117
60	100	lose	99
60	120	lose	81
60	140	lose	72
60	160	lose	63
60	180	lose	54
60	200	lose	45

BREITE mm	HÖHE mm	GEBÜNDELT/ LOSE	GESAMT Stk.
80	80	lose	98
80	100	lose	77
80	120	lose	63
80	140	lose	49
80	160	lose	49
80	180	lose	42
80	200	lose	35
80	240	lose	28
100	100	lose	55
100	120	lose	45
100	140	lose	40
100	160	lose	35
120	120	lose	45



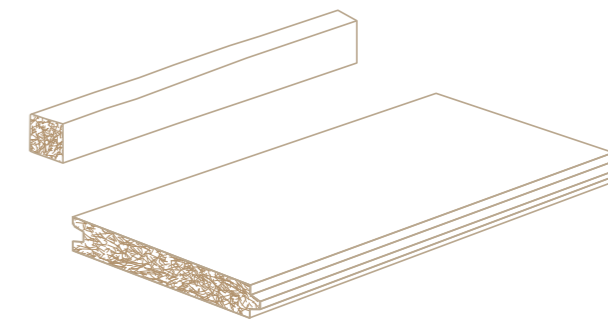

HOLZBAU

Rauhspund & Latten

RAUHSPUND



PROFILVARIANTEN

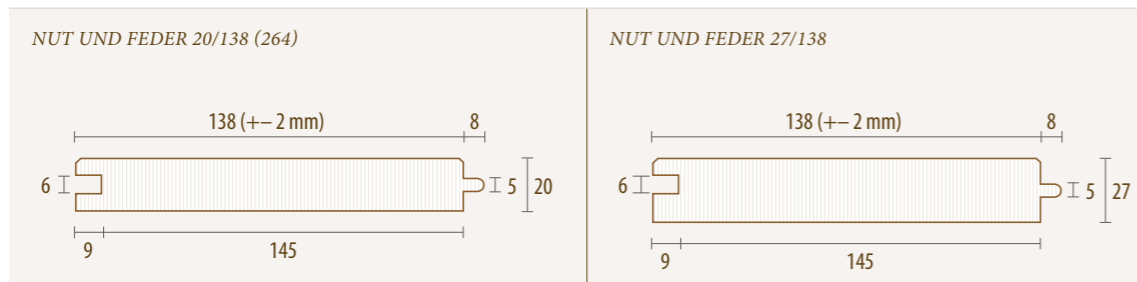

Dimension	20/138 (264)	27/138 (200)
Stück	208	144
Höhe	50	50
Breite	100	100

SORTIMENT

Holzart: Fichte

Oberfläche: egalisiert, scharfkantig

Holzfeuchte: max. 15 %

Verpackung: foliert

Sortierung: A/B/C

Länge: 5 m, gekappt

LATTEN



DIMENSIONEN UND VERPACKUNGSEINHEITEN

STÄRKE mm	BREITE mm	LÄNGE m	GEBÜNDELT/LOSE	STÜCK PRO PAKET
23	48	4	gebündelt	1.152
28**	38**	5	gebündelt	1.120
28	48	4	gebündelt	960
38	38	4	gebündelt	840
38	48	5	gebündelt	630
38	58	4	gebündelt	540
38	78	4	gebündelt	392
48	48	4	gebündelt	504
48	58	4	gebündelt	432
48	68	4	gebündelt	384
48	78	4	gebündelt	336
48	98	4	gebündelt	240
58	78	4	gebündelt	252
78	78	4	lose	196
78	98	4	lose	154
98	98	4	lose	121

* gehobelt, Sortierung 3/4/5

** nur auf Anfrage

SCHNITTHOLZ

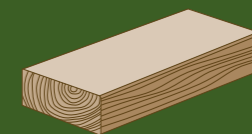

Seite 42-47
Schnittholz

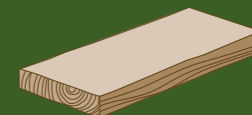

Seite 48-51
Hobelware

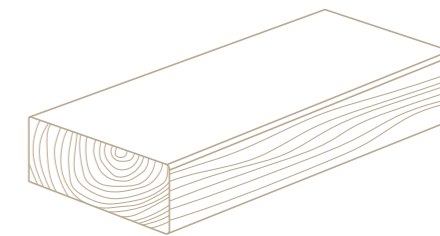

SCHNITTHOLZ

Schnittholz

SCHNITTHOLZ



SORTIMENT

- ☰ BSH-Lamellen in Sicht- und Industriequalität
- ☰ KVH-Rohware für Sicht und Nichtsicht, Rohware für Leimholzplatten
- ☰ Rohware für Hobelwerke
- ☰ Plattenrohware
- ☰ Schnittholz für Verpackung, Paletten und Kabeltrommeln
- ☰ Mittellagen für Parkett- und Leimholzplatten
- ☰ Schalung
- ☰ Dielen
- ☰ Kanthölzer
- ☰ Sonderdimensionen nach Kundenwunsch
- ☰ Frisch, ungelattet oder gelattet, Bläueschutzbehandlung auf Wunsch

LIEFERWERKE	UNTERBERNBACH	UELZEN *	KUNDL	LAUTERBACH *	CHANOVICE
<i>Holzart</i>	<i>Fichte/Kiefer</i>	<i>Kiefer</i>	<i>Fichte</i>	<i>Fichte/Kiefer</i>	<i>Fichte</i>
Stärken	12–130 mm	12–125 mm	10–160 mm	12–160 mm	13–160 mm
Breiten	70–295 mm	70–245 mm	70–325 mm	70–315 mm	60–350 mm
Längen in Meter	Fichte 5,10 5,00 4,80 4,50 4,20 4,00 3,90 3,60 3,00 Fichte/Tanne/Kiefer 3,60 3,00 2,50	Kiefer 2,40 2,00	Fichte 5,00 4,00 3,60 3,00	Fichte 5,00 4,00 3,60 4,00 3,50 3,00 Fichte/Tanne/Kiefer 2,40 2,00	Fichte 5,00 4,00 3,60 3,00

STÄRKE in mm	BREITEN in mm	QUALITÄTEN	STANDARDTROCKNUNG
<i>Hauptware Fichte</i>			
22	100 / 120 / 150	0/4 + 4/5	17 %
37	195 / 250 / 275	0/4 + 4/5	15 %
43	125 / 145 / 165	0-4 / 2-4	15 %
45	90 / 110 / 130 / 150 / 170 / 190 / 210 / 250	0-3 / 2-4 / 4-5	11 %
46	210 / 235 / 255 / 275	0-3 / 2-4 / 4-5	11 %
50	100 / 125 / 150 / 170 / 190 / 210 / 230 / 250	0-3 / 2-4 / 4-5	11 / 15 %
63	105 / 125 / 145 / 165 / 185 / 205 / 225 / 245 / 265 / 285	0-4 / 4-5	15 %
84	105 / 125 / 145 / 165 / 185 / 205 / 225 / 245 / 265 / 285	0-4 / 4-5	15 %
105	105 / 125 / 145 / 165 / 185 / 205 / 225 / 245 / 265 / 285	0-4 / 4-5	15 %
125	125 / 145 / 165 / 185 / 205 / 225 / 245 / 265 / 285	0-4 / 4-5	15 %
146	146 / 207 / 247	0-4 / 4-5	15 %

<i>Hauptware Kiefer</i>			
34	95 / 225	0-4 / 4-5	17 %
37	250	0-4 / 4-5	17 %
67	117	0-4 / 4-5	17 %
76 / 78	96 / 98	0-5	17 %
96	96 / 116	0-5	17 %

<i>Seitenware Fichte</i>			
12, 13	60 / 70	3-5	frisch
14, 15	70 / 75 / 95	3-5	frisch
17	75 / 78 / 95 / 98 / 115 / 133	3-5	frisch
18	140 / 160	3-5	frisch
21	95 / 115	3-5 / 5-6	frisch
22, 23	78 / 100 / 120 / 125 / 145 / 150 / 175 / 200	3-5 / 5-6	17 %
25	100 / 125 / 150 / 190	3-5 / 5-6	17 %
28	98 / 140 / 150 / 180 / 200 / 210	3-5 / 5-6	17 %
31	120 / 145 / 160 / 210	3-5 / 5-6	11 %
33	150 / 170 / 190 / 210 / 230 / 250 / 275 / 290	3-5 / 5-6	11 %
38	175 / 195 / 215 / 235 / 255	3-5 / 5-6	11 %

<i>Seitenware KIEFER, Kiefer/Fichte gemischt</i>			
22	100 / 120 / 145 / 200	3-5	17 %
25	155 / 190 / 205	3-5	11 %
35	150 / 170 mm	3-5 / 5 / 6	11 %

EINSCHNITT

Einschnitt auf modernen Spaner-Profilier-Sägelinien von Linck und EWD ausschließlich mit Kreissägenschnitt. Dadurch sind glatte Oberflächen, Schnittgenauigkeit und Maßhaltigkeit gewährleistet.



Jeder Stamm wird durch unsere Bildschnitt-optimierung optimal genutzt

Hauptware

Seitenware

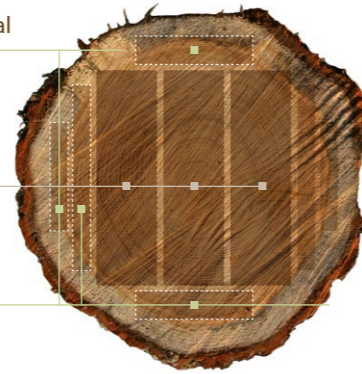

SCHNITTHOLZSORTIERUNG

Die Schnittholzsortierung erfolgt visuell direkt nach dem Einschnitt auf leistungsfähigen Sortieranlagen durch laufend geschultes Sortierpersonal, unterstützt durch moderne Scannertechnologie. Dimensionen werden immer nach Stärke, Breite, Länge und Qualität getrennt paketierrt.

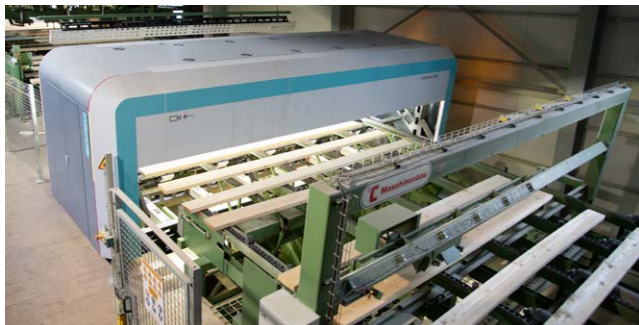

STANDARDSORTIERUNG FÜR BRETTER

Je nach Verwendungszweck sortieren wir nach optischen Kriterien gemäß den deutschen und österreichischen Sortierregeln in immer gleichbleibenden Qualitätsstandards.

A Sortierung 0–3

Scharfkantig, blank, frei von Bläue, Rotstreif, Rissen, Wurm- und Insektenbefall, wenig schwarze Äste und Harzgallen, beidseitig gekappt

AB Sortierung 0–4

Sägefallend, im Prinzip scharfkantig, leichte Bläue und leichter Rotstreif toleriert, frei von Fäule, beidseitig gekappt

B Sortierung 2–4

Industriequalität, im Prinzip scharfkantig, Bläue und nagelharter Rotstreif toleriert, frei von Fäule, vereinzelt Insektenbefall toleriert, beidseitig gekappt

C Sortierung 4 / 5

Teilweise Baumkante, Bläue, Rotstreif und Insektenbefall toleriert, beidseitig gekappt

Seitenware/Verpackungsware 3 / 4 / 5

Leichte Baumkante und leichte Farbfehler erlaubt, frei von Wurmbefall

Seitenware/Verpackungsausschuss 5 / 6

Große Baumkante, vereinzelt Risse und vereinzelt Faulstellen toleriert

HOLZTROCKNUNG

In unseren Trockenkammern kann das Schnittholz auf die gewünschte Feuchtigkeit getrocknet werden und anschließend auf die vereinbarte Qualität sortiert werden. Dabei wird auch jedes Brett nochmal auf Holzfeuchte kontrolliert.



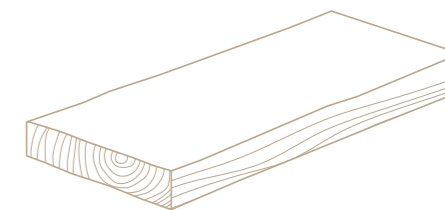

SCHNITTHOLZ

Hobelware

HOBELWARE



Bretter	Länge	Qualität
19 x 89/140/184 mm (1 x 4/6/8")	3.048 / 3.658 / 4.267 / 4.877 mm 10' / 12' / 14' / 16'	#2 Premium #2 Premium
<i>Holzdimensionen</i>		
38 x 63/89/140/184/235/286 mm (2 x 4/6/8/10/12")	3.048 / 3.658 / 4.267 / 4.877 mm 10' / 12' / 14' / 16'	#2 Premium/MRNS
38 x 89/140 mm (2 x 4/6")	1.650 / 2.100 mm	MSR
<i>PET</i>		
38 x 89/140 mm	1.829 / 1.990 / 2.134 mm (72"/75"/84")	MRNS
38 x 89/140 mm	2.353 / 2.657 mm (92 5/8", 104 5/8")	#2
<i>CLS, C16</i>		
38 x 63/89/140 mm	2.400 / 4.200 / 4.800 / 5.100 mm	C16
<i>Carcassing, C24</i>		
45 x 95/120/145/170/195/220/245 mm	2.400 / 4.200 / 3.600 / 4.800 mm	C24

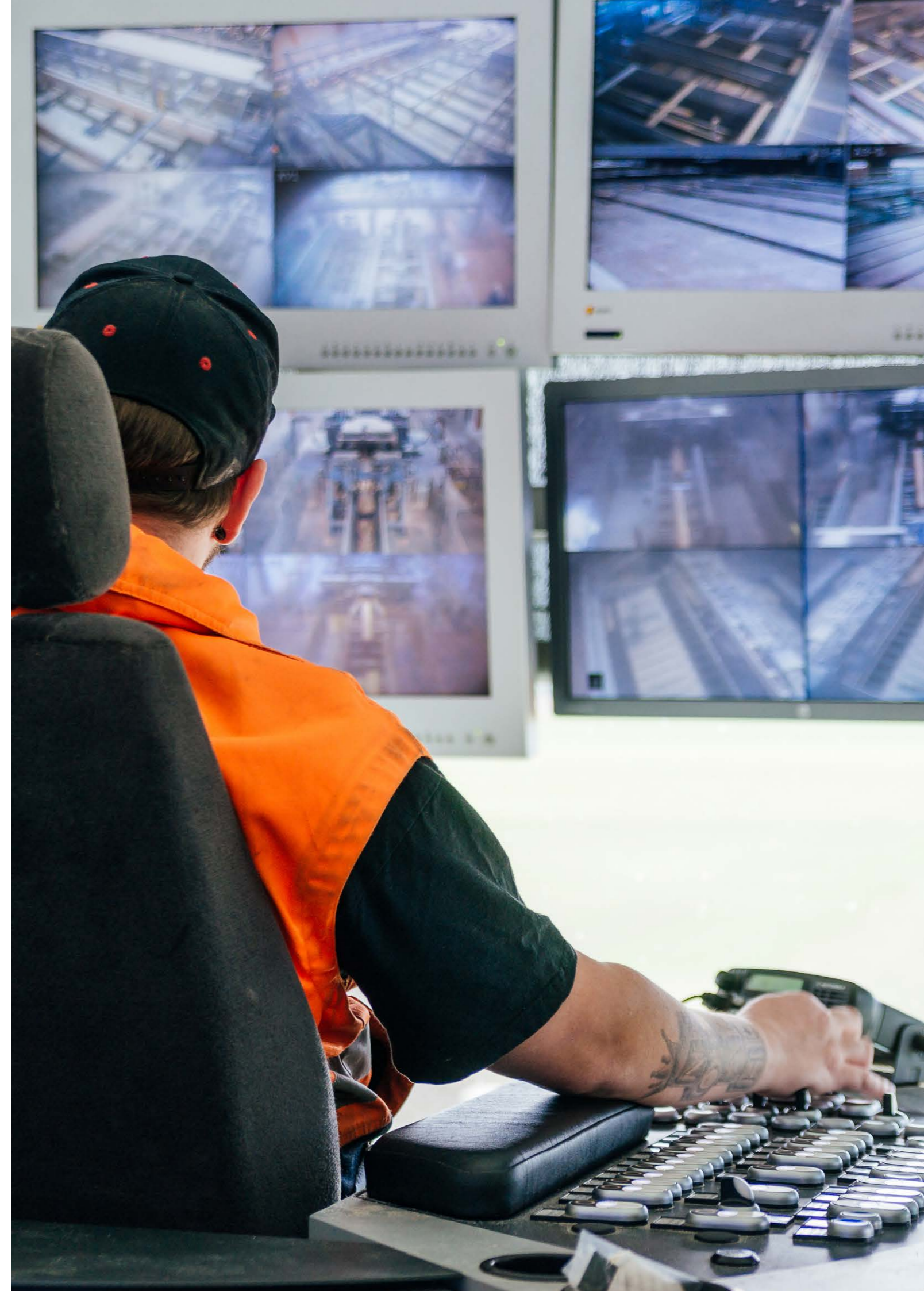

BETONSCHALUNG

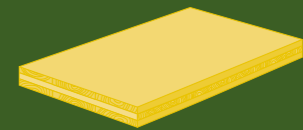

Seite 54-57

Schalungsplatten



Seite 58-65

Schalungsträger

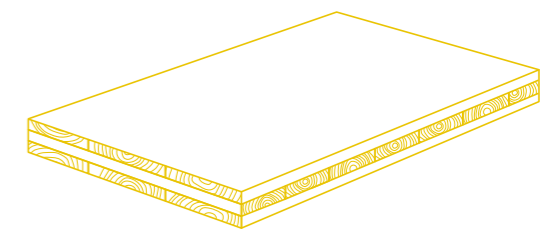

BETONSCHALUNG

Schalungsplatten

SCHALUNGSPLETTEN



EIGENSCHAFTEN

- Holzart: Fichte/Tanne
- Maßhaltig und formstabil
- Zeit- und kostensparend in der Verarbeitung
- Eine lange Lebensdauer ist bei ordnungsgemäßer Behandlung gewährleistet
- Widerstandsfähige Oberflächenvergütung aus Melaminharz (nicht bei Einschichtplatten)
- Baustellengerecht zum Stapeln mit Unterlagshölzern
- Wasser- und witterungsbeständig lt. EN 13353 (SWP/3)
- Produziert nach Ö-Norm B 3023 dreischichtige Betonschalungsplatte
- Geringes Gewicht

AUFBAU

SCHALUNGSPLETTEN (21) mit Umleimer

Stärke: 21 mm
 Breite: 500 mm
 Längen: 1.500 / 2.000 / 2.500 mm



SCHALUNGSPLETTEN (21) mit Kantenschutz

Kleinformat mit Kantenschutz aus Eisen
 Stärke: 21 mm
 Breite: 500 mm
 Längen: 1.500 / 2.000 / 2.500 mm



AUFBAU

SCHALUNGSPLETTEN (27) ohne Umleimer (auf Anfrage)

Stärke: 27 mm
 Breite: 500 mm
 Längen: 1.500 / 2.000 / 2.500 / 3.000 mm

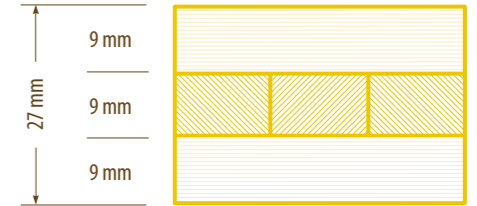

SCHALUNGSPLETTEN (27) mit Umleimer

Stärke: 27 mm
 Breite: 500 mm
 Längen: 1.000 / 1.500 / 1.970 / 2.000 / 2.500 / 3.000 mm



SCHALUNGSPLETTEN (27) Großformate

Stärke: 27 mm
 Breiten: 1.000 / 2.000 mm
 Längen: 1.000 / 2.000 / 2.500 / 3.000 / 4.000 / 5.000 mm



ABSCHALUNG (27)

Stärke: 27 mm
 Breiten: 200 / 250 / 300 / 350 / 400 mm
 Länge: 3.000 mm

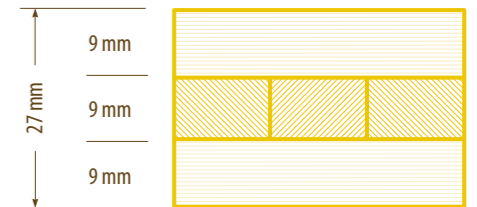

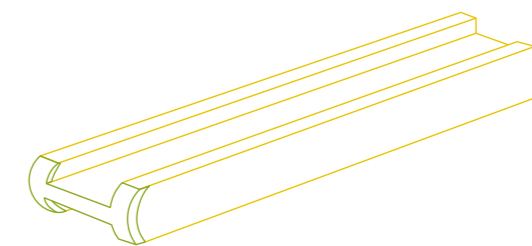

BETONSCHALUNG

Schalungsträger

SCHALUNGSTRÄGER

Schalungsträger sind so ausgeführt, dass sie für den Einsatz unter Baustellenbedingungen, wie z. B. der Einwirkung von Wasser und Zement, geeignet sind. Industriell gefertigte Schalungsträger aus Holz sind für die Verwendung in Traggerüsten und Schalungen vorgesehen und dürfen nur in Richtung der Trägerhöhe belastet werden.



EIGENSCHAFTEN PF20_{PLUS}

- Trägerenden und Schutzkappe sind abgerundet
- Gesamte Stirnseite wird durch die Schutzkappe geschützt
- Handlich, geringes Gewicht
- Stoßfest
- Hohe Formstabilität
- Geringer Schwund
- Geringe Verletzungsgefahr
- Kein Verkleben und keine Stahlklammern zur Befestigung der Schutzkappe notwendig
- Gute mechanische Eigenschaften der Schutzkappe bei hohen und tiefen Temperaturen
- UV-Stabilisator gegen Witterungseinflüsse in der Schutzkappe

EIGENSCHAFTEN PF20

- Trägerenden sind abgerundet
- Gesamte Stirnseite wird durch die spezielle Stirnseitenlasur gegen Witterungseinflüsse geschützt
- Handlich, geringes Gewicht
- Stoßfest
- Hohe Formstabilität
- Geringer Schwund
- Geringe Verletzungsgefahr

PRODUKTEIGENSCHAFTEN

PF20plus: Endkappe bis 9 m möglich

PF20: Rundung mit Versiegelung bis 9 m möglich – über 9 m nur gerade abgeschnitten und versiegelt

Gewicht: ca. 4,5 kg/lfm

Stegstärke: 27 mm

Längen: 190, 245, 265, 290, 330, 360, 390, 450, 490, 590 cm
Sonderlängen bis 11,90 m

Paketeinheiten: 100 Stück pro Paket

Paketmaße (b x h): 110 x 110 (100 Stück; ohne Unterleger)

Max. Anzahl Stapel übereinander: 2 (100 Stück)

Holzfeuchte: 12 % +/- 2 % bei Auslieferung

Maßtoleranzen: Höhe H = 200 +/- 2 mm;

Längentoleranz: angegebene Länge +/- 10 mm

KENNZEICHNUNG

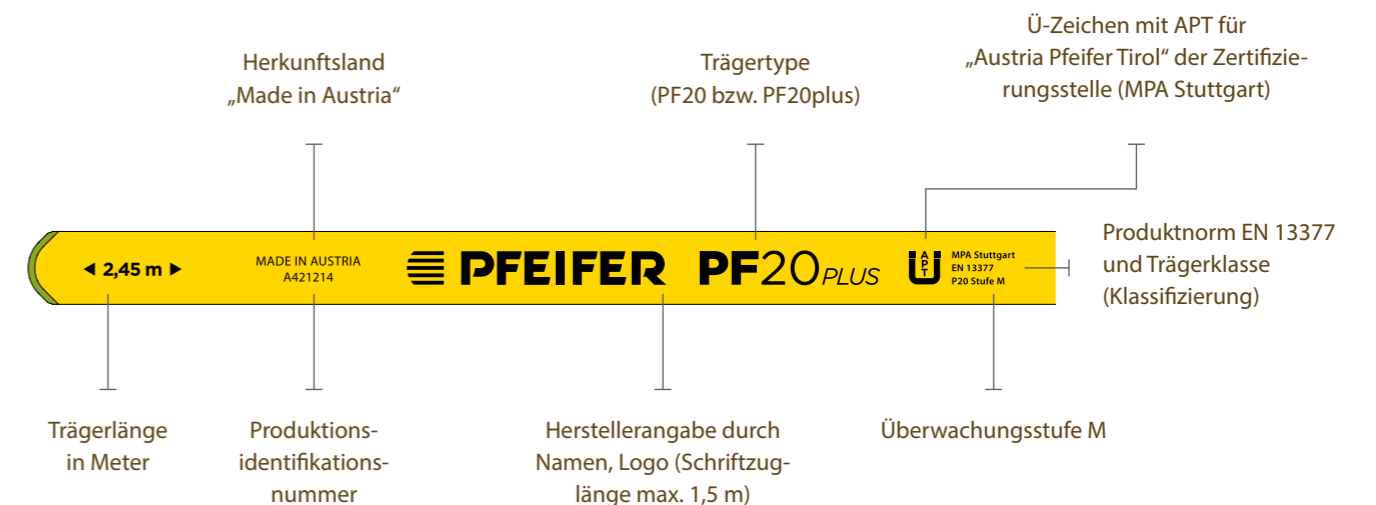

TRÄGERSTAPEL

- Trägerstapel immer „sortenrein“ stapeln.
- Die Stegdicken müssen innerhalb eines Stapels gleich sein
- Kantenschutz ist nicht notwendig, d. h. die abgerundeten Kanten sind ausreichend
- Möglichst ebene Bodenbeschaffenheit
- Der Untergrund muss ausreichend befestigt sein. Im Optimalfall sind die Lagerflächen betoniert oder gepflastert
- Bei der Lagerung auf Asphalt muss eine zusätzliche Lastverteilung durch Unterlagehölzer gewährleistet werden
- Bei Lagerung auf anderen Böden (Kies, Sand, etc.) müssen entsprechende Maßnahmen zur Lagerung getroffen werden (z. B. Unterlageplatten)



ANWENDUNGSHINWEISE

Pfeifer PF20 und PF20plus Holzschalungsträger sind Vollwandträger und unterliegen der Überwachungsstufe M lt. EN13377 in Verbindung mit DIN 20000-2.

Die Überwachung und Zertifizierung erfolgt durch die Materialprüfungsanstalt Universität Stuttgart. Übereinstimmungszertifikat Reg. Nr.: BWU03-0639

Diese Anwendungshinweise dienen dazu, den bestimmungsgemäßen Einsatz der Schalungsträger zu erklären. Sie ersetzen aber nicht die eigenverantwortliche Prüfung des Verwenders der Pfeifer Vollwandschalungsträger auf deren Eignung zum vorgesehenen Verwendungszweck. Die Einhaltung von Rechtsnormen im jeweiligen Verwendungsstaat ist Sache des Verwenders.



INSTANDHALTUNG

- Der Träger sollte vor extremen Witterungseinflüssen wie direkter Sonneneinstrahlung oder Nässe durch die Lagerung unter Dach oder Abdeckung geschützt werden. Die vollständige Einhüllung der Träger sollte vermieden werden.
- Konstante Lagerungsbedingungen vermindern die Rissbildung sowie den Befall mit Schimmel und Pilzen. Nach Gebrauch sollte ein Abtrocknen der Träger möglich sein.
- Folgende Beschädigungen verbieten den statischen Einsatz der Träger und erfordern den Austausch derselben:
 - Schräge Risse (quer zur Faser)
 - Gerade Risse (parallel zum Gurt) mit einer Rissbreite über 2 mm
 - Seitliche Absplitterungen tiefer 10 mm und länger 500 mm
 - Schräge Absplitterungen über die Kante breiter 30 mm und länger 500 mm
 - Sägeschnitte tiefer 2 mm
 - Bohrungen (ausgenommen Systembohrungen)

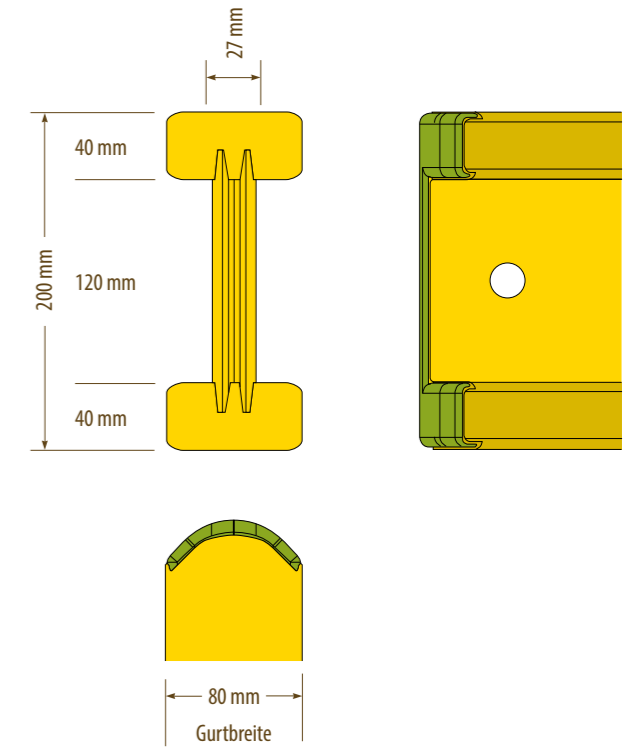

CHARAKTERISTISCHE GRENZWERTE NACH EN 13377

Querkraft: $V_k = 23,9 \text{ kN}$

Biegemoment: $M_k = 10,9 \text{ kNm}$

Auflagerwiderstand: $R_{b,k} = 47,8 \text{ kN}$

Biegesteifigkeit: $E_I = 450 \text{ kNm}^2$

DURCHBIEGUNG SCHALUNGSTRÄGER

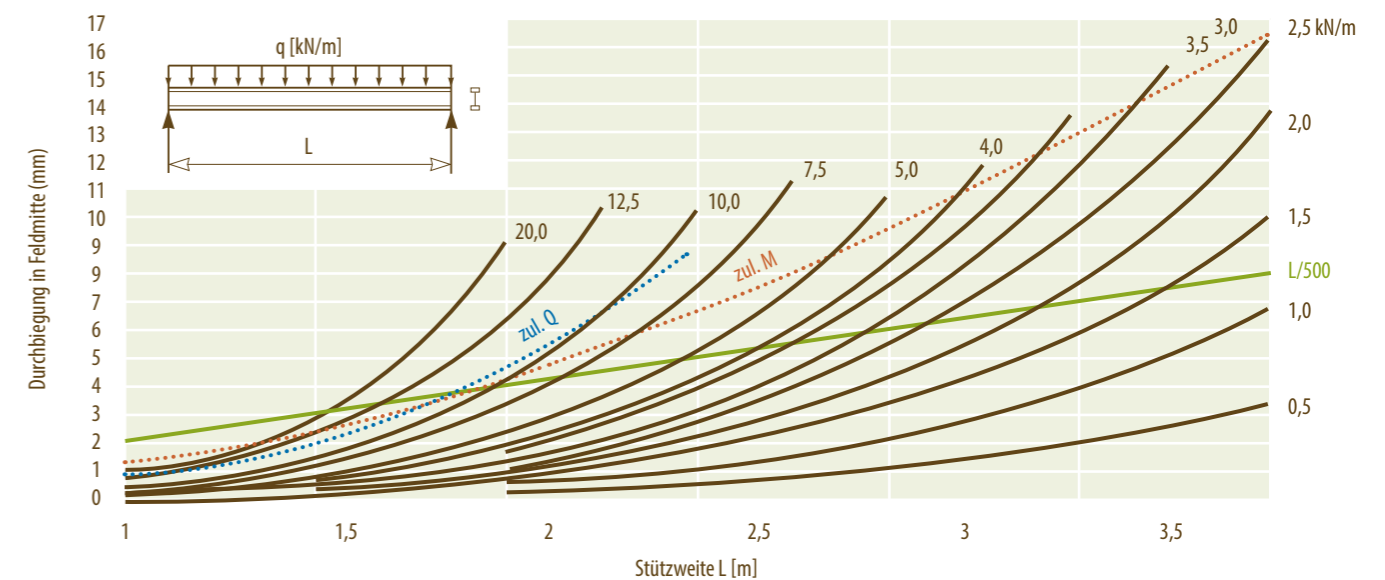

ZULÄSSIGE LASTEN FÜR VOLLWANDTRÄGER NACH EN 13377

Querkraft $Q = 11 \text{ kN}$

Biegesteifigkeit $E_I = 450 \text{ kNm}^2$

Auflagerkraft $A = 22 \text{ kN}$

Die Festigkeitsortierung der Gurte erfolgt maschinell

Biegemoment $M = 5 \text{ kNm}$

KENNZEICHNUNG DES TRÄGERS

- ☰ Trägerlänge
- ☰ Herstellerangabe durch Namen, Logo
- ☰ Eigene Kundenlogos/Beschriftung möglich
- ☰ Trägertyp
- ☰ Klassifizierung
- ☰ Überwachungsstufe M
- ☰ Produktionsidentifikationsnummer
- ☰ Herkunftsland

BEMESSUNG VON DECKENTISCHEN

Zur Bemessung von Deckentischen weisen wir auf unsere Tabelle mit den max. zulässigen Jochträger-, Querträger- und

Stützenabständen hin. Die angegebenen Schnittgrößen dürfen an keiner Stelle der Holzschalungsträger überschritten werden.

BESTIMMUNGEN FÜR DIE AUSFÜHRUNG UND NUTZUNG

- ☰ Die Montage der Holzschalungsträger muss durch qualifizierte und geschulte Mitarbeiter:innen durchgeführt werden und entsprechend unserer Anwendungshinweise erfolgen.
- ☰ Die zulässige Stützweite des PF20 und PF20plus darf 4,0 m nicht überschreiten.
- ☰ Die Schalhaut ist unmittelbar auf den Obergurt aufzunageln.
- ☰ Holzschalungsträger dürfen nur stehend eingesetzt werden. Zusätzlich sind diese entsprechend den statischen Erfordernissen gegen Kippen zu sichern.
- ☰ Veränderungen am Produkt sind unzulässig und können ein erhöhtes Gefahrenpotenzial darstellen.
- ☰ Holzschalungsträger dürfen nur für Betonschalungsarbeiten verwendet werden, eine anderweitige Verwendung ist nicht gestattet.
- ☰ Vor jeder Verwendung der Holzschalungsträger sind diese von der Einbaufirma auf einwandfreien Zustand zu prüfen.
- ☰ Beschädigte oder durch Fäulnis geschwächte Träger sind von der Verwendung auszuschließen.
- ☰ Bei der Lagerung der Holzschalungsträger sollte darauf geachtet werden, dass diese nicht zu starken Witterungseinflüssen ausgesetzt und nicht ungeschützt im Freien gelagert werden. Eine fachgerechte Lagerung erhöht die allgemeine Lebensdauer und reduziert Verformungen und Rissbildungen.

BEMESSUNGSTABELLE

FALLBEISPIEL

Gegeben: Deckenstärke (18 cm) + Querträgerabstand (75 cm)

Gesucht: Jochträgerabstand + Stützenabstand

- 1 Deckenstärke: 18 cm
- 2 Querträgerabstand: 75 cm
- 3 Zulässiger Jochträgerabstand lt. Tabelle 1 = 2,65 m
- 4 Gleichen oder nächstkleineren Jochträgerabstand in Tabelle 2 wählen = 2,5 m
- 5 In Tabelle 2 der Spalte 2,5 in Abhängigkeit der Deckenstärke (18 cm) den zulässigen Stützenabstand ablesen: 1,36 m
- 6 Achtung: Die Stützen sind auf die entsprechende Tragkraft zu überprüfen!

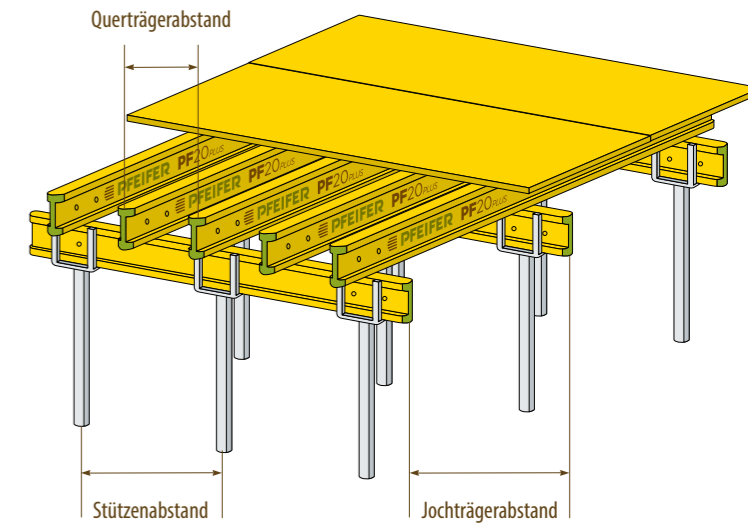

DECKENSTÄRKE in cm	GESAMTLAST kN/m ²	TABELLE 1				TABELLE 2								
		Querträgerabstand [m]				Jochträgerabstand [m]								
		0,50	0,63	0,67	0,75	1,00	1,25	1,50	1,75	2,00	2,25	2,50	3,00	3,50
		ZULÄSSIGE SPANNWEITE FÜR QUERTRÄGER [m]				ZULÄSSIGE SPANNWEITE FÜR JOCHTRÄGER [m] = MAX. ABSTAND DER DECKENSTÜTZEN								
10	4,40	3,63	3,37	3,29	3,17	2,88	2,67	2,46	2,28	2,13	2,01	1,91	1,67	1,43
12	4,92	3,43	3,19	3,12	3,00	2,72	2,53	2,33	2,16	2,02	1,90	1,79	1,49	1,28
14	5,44	3,27	3,04	2,97	2,86	2,60	2,41	2,41	2,05	1,92	1,80	1,62	1,35	1,16
16	5,96	3,14	2,92	2,85	2,74	2,49	2,31	2,12	1,90	1,83	1,64	1,48	1,23	1,05
18	6,48	3,03	2,81	2,75	2,65	2,40	2,22	2,03	1,88	1,70	1,51	1,36	1,13	0,97
20	7,00	2,93	2,72	2,66	2,56	2,32	2,14	1,95	1,80	1,57	1,40	1,2	1,05	0,90
22	7,52	2,84	2,64	2,58	2,48	2,26	2,06	1,88	1,67	1,46	1,30	1,17	0,98	0,84
24	8,04	2,76	2,57	2,51	2,42	2,19	2,00	1,82	1,56	1,37	1,22	1,09	0,91	0,78
26	8,56	2,70	2,50	2,45	2,35	2,14	1,93	1,71	1,47	1,29	1,14	1,03	0,86	0,73
28	9,08	2,63	2,44	2,39	2,30	2,09	1,88	1,62	1,38	1,21	1,08	0,97	0,81	0,69
30	9,66	2,57	2,39	2,34	2,25	2,03	1,82	1,52	1,40	1,14	1,01	0,91	0,76	0,65
35	11,22	2,45	2,27	2,23	2,14	1,89	1,57	1,31	1,12	0,98	0,87	0,78	0,65	0,56
40	12,78	2,35	2,18	2,13	2,04	1,72	1,38	1,15	0,98	0,86	0,77	0,69	0,57	0,49
45	14,34	2,26	2,10	2,04		1,53	1,23	1,02	0,88	0,77	0,68	0,61	0,51	0,44
50	15,90	2,18	2,01	1,94		1,38	1,11	0,92	0,79	0,69	0,61	0,55	0,46	0,40

Die Durchbiegung der Träger ist mit L/500 begrenzt. Verkehrslast 1,5 kN/m² oder 20 % des Frischbetongewichts.

BIOBRENNSTOFFE



Seite 68-71

Pellets

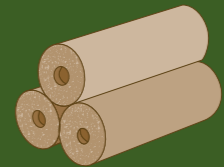

Seite 72-75

Briketts

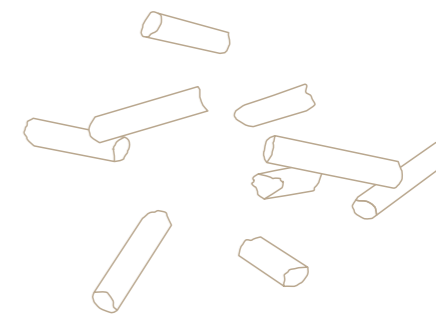

BIOBRENNSTOFFE

Pellets

PELLETS



Das Pfeifer-Konzept ist beispielhaft für die ökologische und ökonomische Verwertung von Holz. Bei der Rundholzanlieferung wird auf kurze Wege geachtet. Mit der Rinde befeuern wir unser Kraftwerk und erzeugen Wärme und Strom.

Die Stämme werden zu Schnittholz und das beim Sägen anfallende Sägemehl zu Holzpellets verarbeitet. Diese verbrennen CO₂-neutral und leisten dadurch einen aktiven Beitrag zum Klimaschutz.

EIGENSCHAFTEN

Länge: 5 bis 40 mm
Durchmesser: 6 mm

Hohe Verdichtung, keine Risse

Hoher Brennwert: ~4,9 kWh/kg
(2 kg Pellets = ca. 1 Liter Heizöl)

Restfeuchte: < 8 %

Schüttgewicht: > 650 kg/rm
(6 Tonnen in 8 m³ Lagerraum)

Aschegehalt: < 0,7 %

Geprüft nach ENplus A1

VORTEILE



Ideal für automatische Brennstoffförderung



Ermöglicht den störungsfreien und einfachen Betrieb der Heizanlage



Große Energieausbeute, gutes Preis-Leistungs-Verhältnis



Minimale Schadstoff-Emissionen, niedrige Heizkosten und umweltschonendes Heizen



Spart Lagerraum und Transportkosten



Für noch mehr Heizkomfort



Hohe Anwendungssicherheit, gleichbleibend hohe Qualität bei jeder Lieferung und von allen Werken

VERPACKUNGEN

- Säcke zu 15 kg
- Big Bags zu 1.000 kg
- Lose



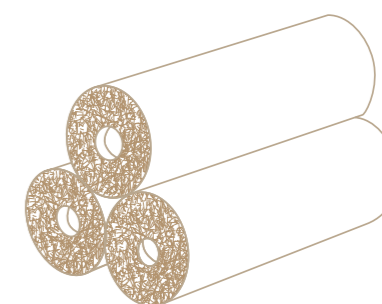

BIOBRENNSTOFFE

Briketts

BRIKETTS



Die umweltbewusste Alternative und intelligente Art zu heizen heißt Briketts. Wiederverwertet aus Sägespänen der Holz-

industrie, spenden Briketts in einem modernen Ofen umwelt-schonende Wärme.

EIGENSCHAFTEN

- ≡ Schadstoff- und emissionsarm
- ≡ Ökologisch sinnvoll und ökonomisch empfehlenswert
- ≡ Verbrennen fast ohne Rauch
- ≡ Ohne Bindemittel oder Zusatzstoffe
- ≡ Briketts können stapelfähig verpackt und auf kleinstem Raum sauber gelagert werden
- ≡ Jedes Brikett ist gleich groß, gleich trocken und hat den gleichen hohen Brennwert
- ≡ Die Rundform von Briketts mit dem markanten Loch in der Mitte gewährleistet einen optimalen Verbrennungsvorgang
- ≡ Briketts bei Transport und Lagerung vor Feuchtigkeit schützen
- ≡ Die verdichteten Späne dehnen sich beim Heizen aus. Wir empfehlen, die Briketts zwei- bis dreimal zu teilen

TECHNISCHE DATEN

- ≡ Briketts entsprechen der ÖNORM EN ISO 17225-3 und der DIN PLUS
- ≡ Austria Gütezeichen
- ≡ Brennwert: > 4,9 kWh/kg (2 kg Briketts = 1 Liter Heizöl)
- ≡ Restfeuchte 8 %
- ≡ Abmessungen: Durchmesser: 92 mm, Länge ~ 29 cm, Durchmesser Loch in der Mitte: 22 mm

VERPACKUNGEN

- ≡ Paket zu 10 kg
- ≡ 100 Pakete à 10 kg = 1.000 kg = 1 Palette

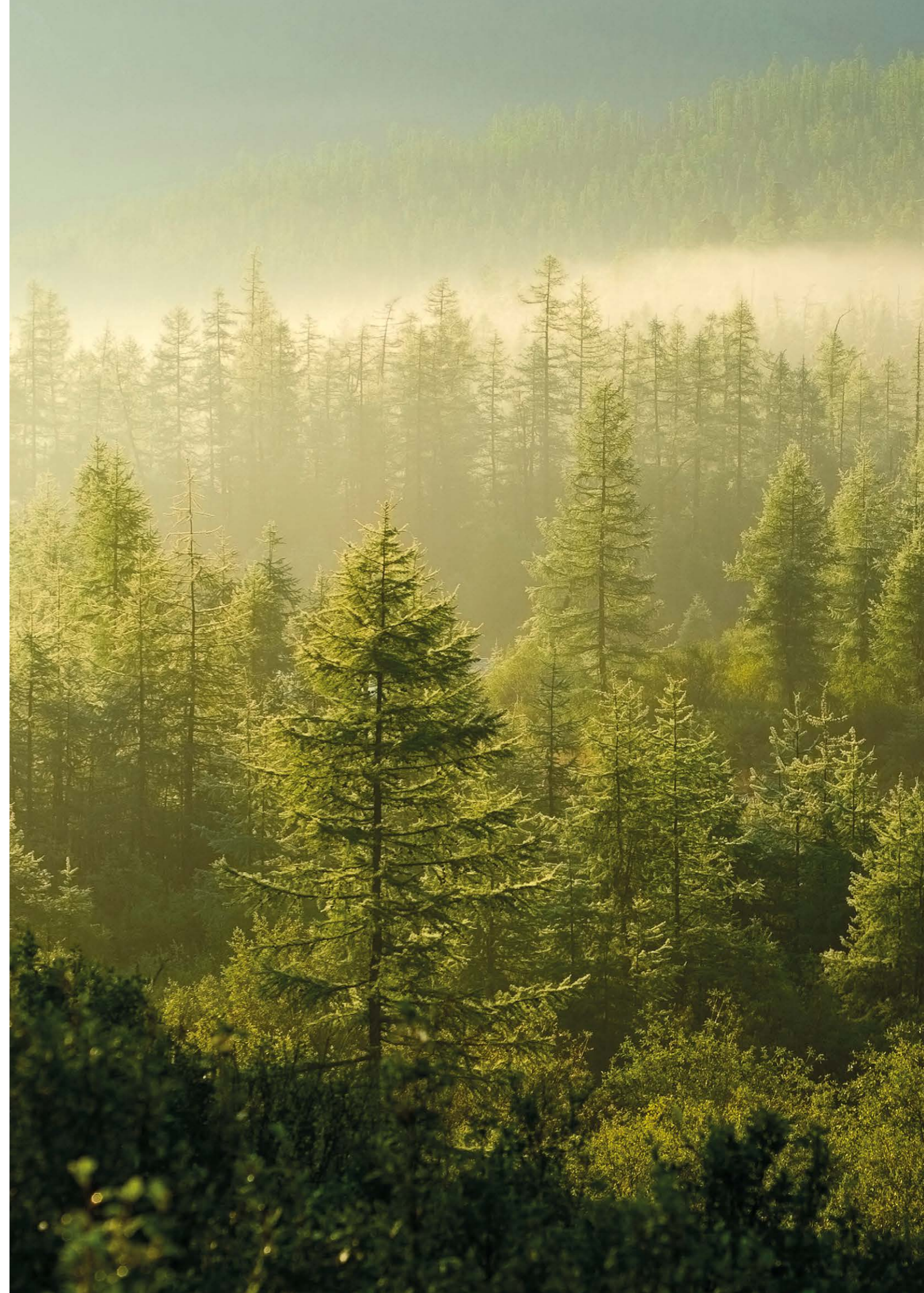

PALETTENKLÖTZE & VERPACKUNGSHOLZ

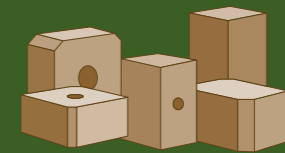

Seite 78-81
Palettenklötze

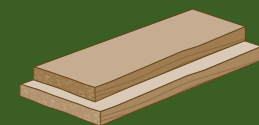

Seite 82-85
Verpackungsholz

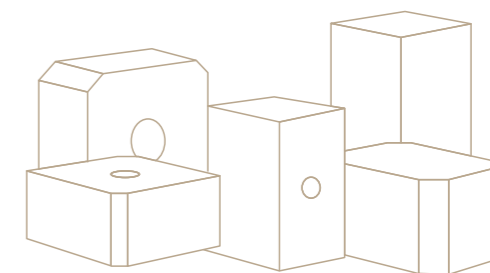

PALETTENKLÖTZE & VERPACKUNGSHOLZ

Palettenklötze

PALETTENKLÖTZE



MATERIAL

Die Basismaterialien sind naturbelassenes Nadelholz und aufbereitete Altholzspäne. Beim Verpressen der beleimten Späne unter hohem Druck und hoher Temperatur entsteht ein homogener, hochwertiger Holzwerkstoff. Palettenklötze in Verbindung mit den Vorzügen der Bretter aus gewachsenem Holz (Durchbiegung und Elastizität) ergeben qualitativ hochwertige Paletten.

QUALITÄT

EUROBLOCK-Palettenklötze werden nach strengen Qualitätskriterien hergestellt, die Produktion ist SGS-überwacht. Aufgrund der überlegenen Produkt- und Anwendungsvorteile haben EUROBLOCK-Palettenklötze die Zulassung von EPAL, wesentlichen Mietpools und vielen großen Endverbrauchern.

EXPORTBESTIMMUNGEN

EUROBLOCK-Palettenklötze gelten als sogenanntes „No-solid-wood“ und müssen keiner gesonderten Behandlung unterzogen werden. Siehe „No-solid-wood“-Erklärung auf: euroblock.com

VORTEILE



- Keine Rissbildung
- Geringer Platzbedarf bei der Lagerung
- Geringe Reparaturanfälligkeit



- Hoher Nagelanziehewiderstand
- Höhere Lebensdauer
- Gleichbleibende Qualität



- Sehr gute Betriebssicherheit bei automatisierter Palettenherstellung und in computergesteuerten Hochregallagern
- Einbaufertig
- Verbesserte Produktivität
- Keine Investition für Kapp- und Hobelanlagen
- Kein Verschnitt, kein Ausschuss



- Keine Trocknungskosten – die Restfeuchte nach der Produktion liegt bei ca. 10%
- Maßhaltigkeit bei gleichbleibender Feuchte
- Formbeständigkeit bei Temperaturschwankungen



- Umweltfreundliches Holzprodukt aus naturbelassenen Nadelholzspänen und/oder Altholz/Recyclingmaterial
- Frei von FCKW
- Biologisch abbaubar



- „No-solid-wood“-Material im Sinne der internationalen Vorschriften für die Behandlung von Holzverpackungen – ISPM 15
- Keine SIREX-Behandlung erforderlich
- Kein Schimmel- oder Insektenbefall

Euroblock-Palettenklötze aus Spanholz – für Paletten und Holzverpackungen aller Art. Sonderhöhen von 60–120 mm auf Anfrage.



Palettenklötze eckig

LÄNGE x BREITE in mm	STANDARD-HÖHE in mm	LOCHBOHRUNG in mm
100 x 145	78 / 75 / 90 / 95 / 100	- / 32
145 x 145	78 / 90 / 100	- / 40
(EUR) / EPAL	78 Reparaturklotz mit Punkt	- / 32
70 x 70	70 / 75 / 78 / 82 / 85 / 90 / 95	
75 x 75	75 / 78 / 85 / 90 / 95 / 100	
73 x 90	75 / 78	
75 x 95	75 / 78 / 90 / 95	
75 x 115	78 / 75 / 90 / 95	
75 x 133	78 / 75 / 90 / 95	18
85 x 85	75 / 78 / 85 / 90 / 95	
90 x 90	70 / 75 / 78 / 85 / 90 / 95 / 100	
78 x 98	90 / 95	20
78 x 118	90 / 95	20
78 x 133	90 / 95	- / 20
90 x 135	70 / 75 / 78 / 85 / 90 / 95 / 100	
93 x 115	78	26
95 x 95	75 / 78 / 90 / 95 / 100	- / 20
95 x 138	65 / 78 / 90 / 95	32
95 x 160	78 / 95	



CP-Palettenklötze

LÄNGE x BREITE in mm	STANDARD-HÖHE in mm	LOCHBOHRUNG in mm
78 x 98	78 / 75	20
78 x 118	78 / 75	20
78 x 133	78 / 75	- / 20



Papierpaletten Klötze

LÄNGE x BREITE in mm	STANDARD-HÖHE in mm	LOCHBOHRUNG in mm
50 x 75	78 / 90 / 95	-

ABMESSUNG RICHTIG LESEN

78 x 98 x 78
Länge Breite Höhe

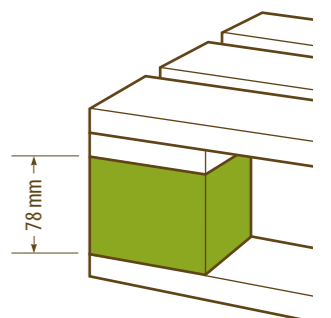

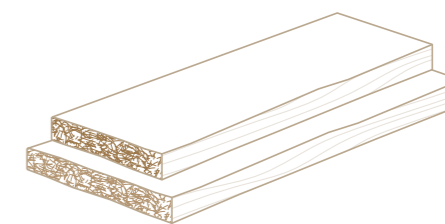

PALETTENKLÖTZE & VERPACKUNGSHOLZ

Verpackungsholz

VERPACKUNGSHOLZ



LIEFERWERK UNTERBERNBACH

Fichte – Tanne – Kiefer

frisch und technisch getrocknet
auf Anfrage

DICKE x BREITE (STANDARD) in mm	LÄNGE in m
12 x 70	2,50–5,00
16 x 70	2,50–5,00
16 x 90	2,50–5,00
17 x 78	2,50–5,00
17 x 98	2,50–5,00
17 x 115/135	2,50–5,00
18 x 89/130	2,50–5,00*
18 x 140/160/180	2,50–5,00*
21 x 95	2,50–5,00*
22 x 100	2,50–5,00*
22 x 145	2,50–5,00*
25 x 100	2,50–5,00*
75 x 90	2,50–5,00*
76 x 96	2,50–5,00*

LIEFERWERK UELZEN

Kiefer

frisch und technisch getrocknet, auf Anfrage,
Bläueschutzbehandlung möglich

DICKE x BREITE (STANDARD) in mm	LÄNGE in m
12 x 70	2,00–2,40
14 x 70	2,00–2,40
15 x 75	2,00–2,40
17 x 78	2,00–2,40*
17 x 98	2,00–2,40*
17 x 118	2,00–2,40*
17 x 133	2,00–2,40*
22 x 78	2,00–2,40*
22 x 98	2,00–2,40*
22 x 143	2,00–2,40*
22 x 200	2,00–2,40*
76 x 76	2,00–2,40
78 x 98/143	2,00–2,40
90 x 90	2,00–2,40

LIEFERWERK LAUTERBACH

Fichte – Tanne – Kiefer

frisch und technisch getrocknet auf Anfrage,
Bläueschutzbehandlung möglich

DICKE x BREITE (STANDARD) in mm	LÄNGE in m
12 x 70	2,00–5,00
14 x 75	2,00–5,00
14 x 95	2,00–5,00
17 x 78	2,00–5,00
17 x 98	2,00–5,00
17 x 115/133	2,00–5,00
22 x 100	2,00–5,00*
22 x 120	2,00–5,00*
22 x 145	2,00–5,00*
25 x 100/125	2,00–5,00*
75 x 95	2,00–5,00*
78 x 78	2,00–5,00*
78 x 98	2,00–5,00*
96 x 96	2,00–5,00*

* auch trocken erhältlich

ZUSCHNITT

Langware oder fix gekappter Zuschnitt,
z. B. 800 / 1.000 / 1.140 / 1.200 usw.

Sondereinschnitte sowie eine Vielzahl weiterer Dimensionen
auf Anfrage verfügbar.



TIEREINSTREU



Seite 88-89

Tiereinstreu

TIEREINSTREU



Für eine Streu aus Holzspänen mit großem Volumen ist Pfeifer Timber Span genau die richtige Wahl. Die Box bleibt lange hell und angenehm und der Stall füllt sich mit dem Duft von frischem Holz. Durch seine Reinheit und das Aussieben von Feinbestandteilen ist dieses Produkt für anfällig auf Staub

reagierende Pferde besonders geeignet. Die Holzspäne bieten ein hohes Volumen und eine hervorragende Saugkraft. Ein Ballen wiegt 25 kg und entspricht einem Einstreuvolumen von ca. 600 Litern.

DETAILS

- Reine Fichten- und Tannenspäne
- Frei von chemischen Zusätzen
- Staubfrei
- Hohe Saugkraft und großes Einstreuvolumen
- Holzspäne nehmen sehr gut die Feuchtigkeit auf und duften angenehm
- Feuchte: max. 12 %

PACKUNGEN

- Ballengröße und Ballengewicht: 80 x 40 x 40 cm; 25 kg
- Packungsvolumen: 135 l
- Einstreuvolumen: 600 l
- Lieferung auf Einwegpalette
- Ein LKW entspricht 32 Paletten mit je 15 Ballen = 480 Ballen = 12.000 kg
- Palettenhöhe (inkl. Ballen) ca. 2,8 m



PÖLKKY SCHNITTHOLZ

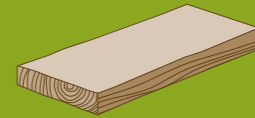

Seite 92-94

Schnittholz

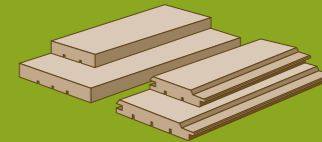

Seite 95

**Profilholz für den
Außenbereich**

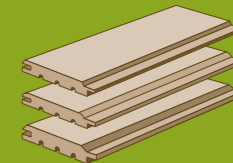

Seite 96

**Profilholz für den
Innenbereich**

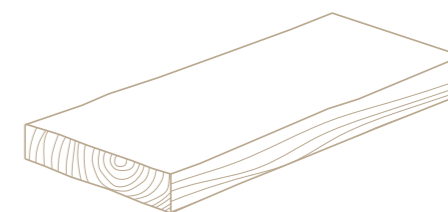

SCHNITTHOLZ

Schnittholz

SCHNITTHOLZ

Schnittholz von Pölkky wird aus langsam gewachsener nordischer Fichte bzw. Kiefer produziert, verfügt über hohe Dichte und beste Holz- und Oberflächenqualitäten.

Nach dem Sägen wird das Schnittholz künstlich auf die vordefinierte Feuchtigkeit getrocknet.

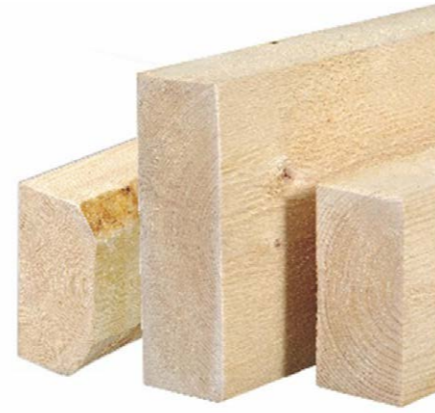

SORTIMENT

Holzart: Fichte/Kiefer

Holzfeuchtigkeit:

Extra-Trocknung: 8 %, 10 %, 12 %, 14 %

Export-Trocknung: 18 %

Länge: Anfallende Längen 1,8–5,4 m, 30 oder 10 cm Module.
Sonderchargen und Präzisionszuschnitt nach Sonderbestellung,
Toleranzen von ± 2 mm

Qualität: Furniture planing quality (U/S), fifths (V), saw-cutting (SF), sixths (VI), packaging material (Schaalboard), waste/center layers (VII)

Die Auswahl erfolgt nach den nordischen Sortierrichtlinien oder auf Anweisung des Kunden.

Standardgröße o = Kiefer, x = Fichte

MM	50	75	100	125	150	175	200	225
16		x						
19		o	o	o	o			
22		x	ox	x	x	x	x	
25		o	ox	o	o	o	o	
32		ox	ox	ox	ox			
36		x	x	x	x			
38		ox	ox	ox	ox			
44		x	ox	ox	ox			
47		x	x	x	x		x	x
50	o	ox	ox	ox	ox	ox	ox	ox
63				ox	ox	ox	ox	ox
75		o		ox	ox	ox	ox	ox

Standarddimensionen lt. Tabelle. Weitere Dimensionen auf Anfrage.

PROFILHOLZ FÜR DEN AUSSENBEREICH



WESENTLICHE VORTEILE

- Profilholz von Pölkky wird aus nordischer Kiefer und Fichte hergestellt
- Langsam gewachsenes Holz, hohe Dichte, beste Holzqualitäten, beste Oberflächenqualität
- Profilholz von Pölkky ist auch oberflächenbehandelt erhältlich

SORTIMENT

Länge: Die Bretter werden in Längen von 3,6 bis 5,4 m und Fixlängen, z. B. 3,0 m, produziert. Weitere Längen und Profile sind auf Kundenwunsch möglich. Die Längen beginnen bei 2,4 m.

Qualität und Feuchtigkeit: Gleichmäßiges, dicht gemasertes Fichtenholz mit festverwachsenen Ästen und einer Holzfeuchtigkeit von 16–18 %.

Oberfläche: Gesägte Oberfläche.

Oberflächenbehandlung: Grundierung mit umweltfreundlicher Alkydharzfarbe auf Wasserbasis. Der Endanstrich kann mit jeder gebräuchlichen Farbe für den Außenbereich erfolgen. Standardfarbe ist weiß, andere Farben auf Anfrage.

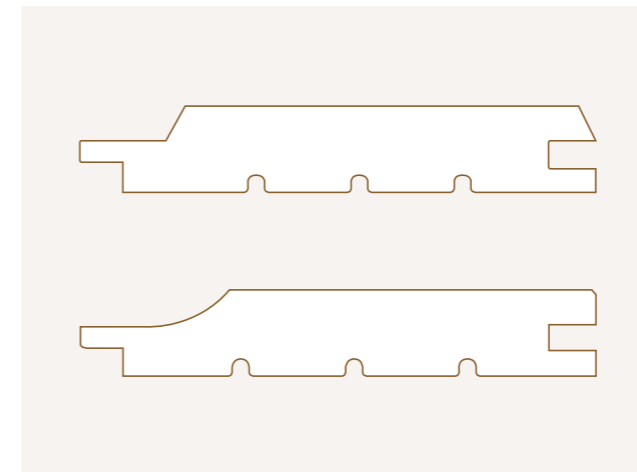

PROFIL	DICHTE mm	BREITE mm
UTV	20	95 / 120 / 145
UTV	23	95 / 120 / 145
UTV	28	170
UTK	20	120 / 145
UTK	23	145
UYV	23	120
MITT	20	95 / 120 / 145

Standarddimensionen lt. Tabelle. Weitere Dimensionen auf Anfrage.

PROFILHOLZ FÜR DEN INNENBEREICH



WESENTLICHE VORTEILE

- Profilholz von Pölkky wird aus nordischer Kiefer und Fichte hergestellt
- Langsam gewachsenes Holz, hohe Dichte, beste Holzqualitäten, beste Oberflächenqualität
- Profilholz von Pölkky ist auch oberflächenbehandelt erhältlich

SORTIMENT

Länge: Die Produkte werden in anfallenden Längen von 3,6–5,4 m oder in Fixlängen, z. B. 2,1 m, produziert.

Qualität und Feuchtigkeit: Festverwachsene Äste Kiefer oder Fichte, Holzfeuchtigkeit 16 % oder nach Kundenwunsch.

Oberflächenveredelung: Das Profilholz kann mit einer Vielzahl von Lacken, Farben, Ölen oder Wachsen behandelt werden.

Verpackung: Die Paneele sind in praktischen, verbraucherfreundlichen Größen für den Transport fertig verpackt. Die Innenpaneele sind in wiederverwertbarer Schrumpffolie verpackt, welche die Produkte vor äußerer Feuchtigkeit, Verunreinigungen und Sonnenlicht schützt. Die Verpackungen sind leicht zu handhaben. Die Verpackungsgröße ist je nach Kundenwunsch: 300 x 700 mm, 500 x 1.100 mm, 1.000 x 1.100 mm. Barcodierung und Etikettierung nach Kundenwunsch.

Zusätzlich zu den Standardprodukten sind auch Sonderlängen und -größen erhältlich.

PROFIL	GRÖSSE mm
PTGV	14 x 120
PTGW	14 x 95
Softline	14 x 95
Softline	14 x 120
Log panel	20 x 145
Log panel	20 x 170
Log panel	20 x 195

Standardgrößen auf der Tabelle, andere Größen auf Anfrage.

PROFIL	GRÖSSE mm
PTGV	9/12/14 x 95/120/145
Softline	12/14/19 x 95/120/145
Log panel	20/22/28 x 145/170/195/220

Standardgrößen auf der Tabelle, andere Größen und Profile auf Anfrage.



PÖLKKY HOLZBAU

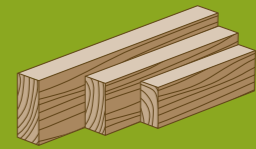

Seite 100–103

Rahmenholz

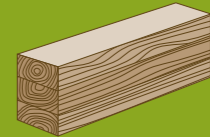

Seite 104–106

Brettschichtholz

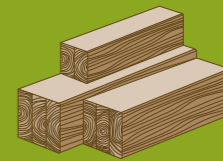

Seite 107

**Brettschichtholz
Steher**

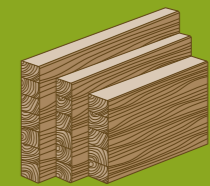

Seite 108

**Brettschichtholz
aufgetrennt**

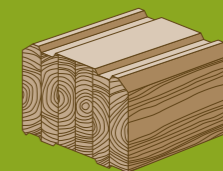

Seite 109

**Brettschichtholz
Elemente**

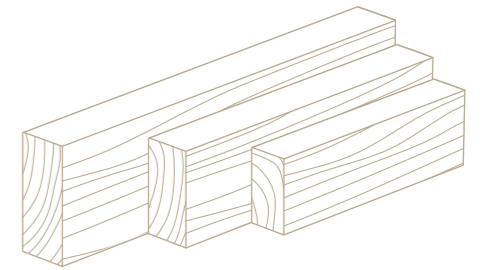

HOLZBAU

Rahmenholz

RAHMENHOLZ



Pölkky Rahmenholz wird aus nordischem Kiefern- und Fichtenholz hergestellt und weist ein ideales Verhältnis von Festigkeit und Dauerhaftigkeit auf. Das nach Festigkeitsklassen sortierte

Holz hat eine Stärke von 48 mm und eine Breite von 98 mm aufwärts. Die Produkte werden mechanisch oder visuell in Festigkeitsklassen eingeteilt.

SORTIMENT

Länge: Das Rahmenholz wird in anfallenden Längen von 3,0–5,4 m verkauft. Keilgezinkt bis zu 13 m Länge.

Qualität und Feuchtigkeit: Die Produkte werden aus nordischer Fichte oder Kiefer hergestellt und entsprechen den Standardqualitäten und -feuchtigkeiten.

Oberfläche: vierseitig gehobelt

Verpackung: Verpackungsgröße je nach Kundenwunsch. 300 x 1.100 mm, 500 x 1.100 mm, 1.000 x 1.100mm. Barcodierung und Etikettierung nach Kundenwunsch.

Standardlänge: 1,8 bis 5,4; Bei Keilzinkenverbindung bis zu 13,5 m

Standardbreite: von 1 m bis 1,15 m

Standardprodukte

PRODUKT	HOLZ		DIMENSION	
Rahmenholz für Trennwände	Kiefer/Fichte	Länge anfallend keilgezinkt	44 x 66 44 x 66	(Länge 2,55 oder 2,7 m)
PE	Kiefer	(kleiner Radius)	45 x 45/70/95/120/145/170/195	
PAR	Kiefer/Fichte		45 x 45 48 x 48 48 x 73	
PAR, Festigkeitsklasse C24	Kiefer/Fichte	Länge anfallend keilgezinkt	48 x 98/123/148/173/198/223	(Länge 6–13,5 m)

Standarddimensionen lt. Tabelle. Weitere Dimensionen auf Anfrage.



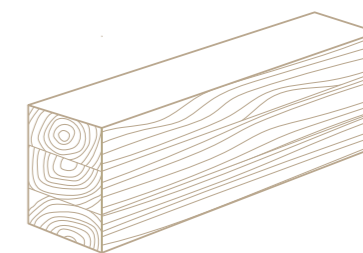

HOLZBAU

Brettschichtholz

BRETTSCHICHTHOLZ



SORTIMENT

Holzart: Fichte / Kiefer

Festigkeitsklassen: GL24c, GL28c, GL30c, GL30h, GL32c

Länge: 1–13,5 m

Oberfläche: 4-seitig gehobelt

Holzfeuchte: 14–16 %

Verleimung: PUR (Polyurethan)

Verpackung: Einzel- oder Paketfolierung

Standard-Verpackungsgröße: Länge 200–500 mm x Breite ca. 1.000 mm

Nutzungsklassen: NK4 / EN 350-2

Brettschichtholz kann imprägniert werden.

STANDARDMASSE

BREITE	HÖHE
90	180 / 225 / 270 / 315 / 360 / 405 / 540
115	180 / 225 / 270 / 315 / 360 / 405 / 450 / 495 / 540
140	180 / 225 / 270 / 315 / 360 / 405 / 450 / 495
165	360 / 450

Standarddimensionen lt. Tabelle. Weitere Dimensionen auf Anfrage.

Wir liefern auch andere Packungsgrößen und -abmessungen sowie individuell zugeschnittene Brettschichtholzträger, um den Anforderungen des Kunden gerecht zu werden.

Standardprodukte

FESTIGKEITSWERTE IN N/mm ²	GL24C	GL28C	GL30C	GL32C
Biegung, f m, g, k	24	28	30	32
Spannung senkrecht II, f t, 0, g, k	14	16,5	20	19,5
Spannung senkrecht, f t, 90, g, k	0,35	0,4	0,5	0,45
Kompression senkrecht II, f c, 0, g, k	21	24	25	26,5
Kompression senkrecht, f c, 90, g, k	2,4	2,7	3	3
Schermodule, f v, k	2,2	2,7	3	3,2
Elastizitätsmodul E mean, E 0, g, mean	11.600	12.600	13.000	13.700
Dichte kg/m ³ , ρ, g, k	350	380	390	410

Standarddimensionen lt. Tabelle. Weitere Dimensionen auf Anfrage

BRETTSCHICHTHOLZ STEHER



SORTIMENT

Holzart: Fichte / Kiefer

Festigkeitsklassen: GL24c, GL30c

Länge: 3, 6, 12 m

Oberfläche: 4-seitig gehobelt

Holzfeuchte: 14–16 %

Verleimung: PUR (Polyurethan)

Verpackung: Einzel- oder Paketfolierung

Standard-Verpackungsgröße: Höhe 300–500 mm x Breite ca. 1.000 mm

Nutzungsklassen: NK4 / EN 350-2

Brettschichtholz kann imprägniert werden.

STANDARDMASSE

BREITE	HÖHE
70	70
90	90 / 120
115	115
140	140
190	190

Standarddimensionen lt. Tabelle. Weitere Dimensionen auf Anfrage.

Wir liefern auch andere Paketgrößen und -abmessungen sowie individuell zugeschnittene Brettschichtholzträger, die den Anforderungen des Kunden entsprechen. Unsere Produktpalette umfasst auch imprägniertes Brettschichtholz.

Standardprodukte

FESTIGKEITSWERTE IN N/mm ² (Standard C24)	C24	C30
Biegung, f m, g, k	24	30
Spannung senkrecht II, f t, 0, g, k	14	18
Spannung senkrecht, f t, 90, g, k	0,5	0,6
Kompression parallel II, f c, 0, g, k	21	23
Kompression senkrecht, f c, 90, g, k	2,5	2,7
Schermodule, f v, k	2,5	3
Elastizitätsmodul E mean, E 0, g, mean	11.000	12.000
Dichte kg/m ³ , ρ, g, k	350	380

Standarddimensionen lt. Tabelle. Weitere Dimensionen auf Anfrage.

BRETTSCHICHTHOLZ AUFGETRENNT



SORTIMENT

Holzart: Fichte / Kiefer

Festigkeitsklassen: auf Anfrage

Länge: 3–13,5 m

Oberfläche: 4-seitig gehobelt

Holzfeuchte: 14–16 %

Lamellen- und Fugenleim: PUR (Polyurethan),
leichter Klebstoff für den Außeneinsatz

Verpackung: Einzel- oder Paketfolierung

Standardmaße: Breiten 42, 45, 56 und 66, Höhe nach Kundenwunsch. Wir liefern auch andere Packungsgrößen und -abmessungen sowie individuell zugeschnittene Balken, die den Anforderungen des Kunden entsprechen.

Standard-Verpackungsgröße: Die Produkte werden für den Transport in praktischen Größen in Folie verpackt. Höhe 150–500 mm x Breite ca. 1.000 mm. Verpackungsgröße auch nach Kundenwunsch.

Nutzungsklassen: NK4 / EN 350-2

Brettschichtholz kann imprägniert werden.

Standardprodukte

FESTIGKEITSWERTE IN N/mm ² (Standard GL30C)	GL24CS	GL28CS
Biegung, f m, g, k	28	30
Spannung senkrecht II, f t, 0, g, k	16,5	20
Spannung senkrecht, f t, 90, g, k	0,4	0,5
Kompression parallel II, f c, 0, g, k	24	25
Kompression senkrecht, f c, 90, g, k	2,7	3
Schermodule, f v, k	2,7	3,5
Elastizitätsmodul E mean, E 0, g, mean	12.600	13.000
Dichte kg/m ³ , ρ ,g, k	380	390

Standarddimensionen lt. Tabelle. Weitere Dimensionen auf Anfrage.

BRETTSCHICHTHOLZ ELEMENTE



SORTIMENT

Holzart: Fichte / Kiefer

Länge: 12 m, max. Länge 13,6 m

Oberfläche: 4-seitig gehobelt

Holzfeuchte: 14–16 %, ±2 %

Verleimung: PUR (Polyurethan)

Verpackung: Einzel- oder Paketfolierung

Standard-Verpackungsgröße: Höhe ca. 500 mm x Breite ca. 1.000 mm. Auf Anfrage sind auch andere Packungsgrößen lieferbar.

Qualität: Profiliertes Brettschichtholz von Pölkky wird nach HTT, der Qualitätsnorm der Finnischen Blockhausvereinigung, sowie nach der Norm EN 338 hergestellt.

Brettschichtholz kann imprägniert werden.

STANDARDMASSE

BREITE	HÖHE
88	195
114	195
135	195
180	195
202	220
230	220
275	220 / 280

Standarddimensionen lt. Tabelle. Weitere Dimensionen auf Anfrage.

PROFILVARIANTEN

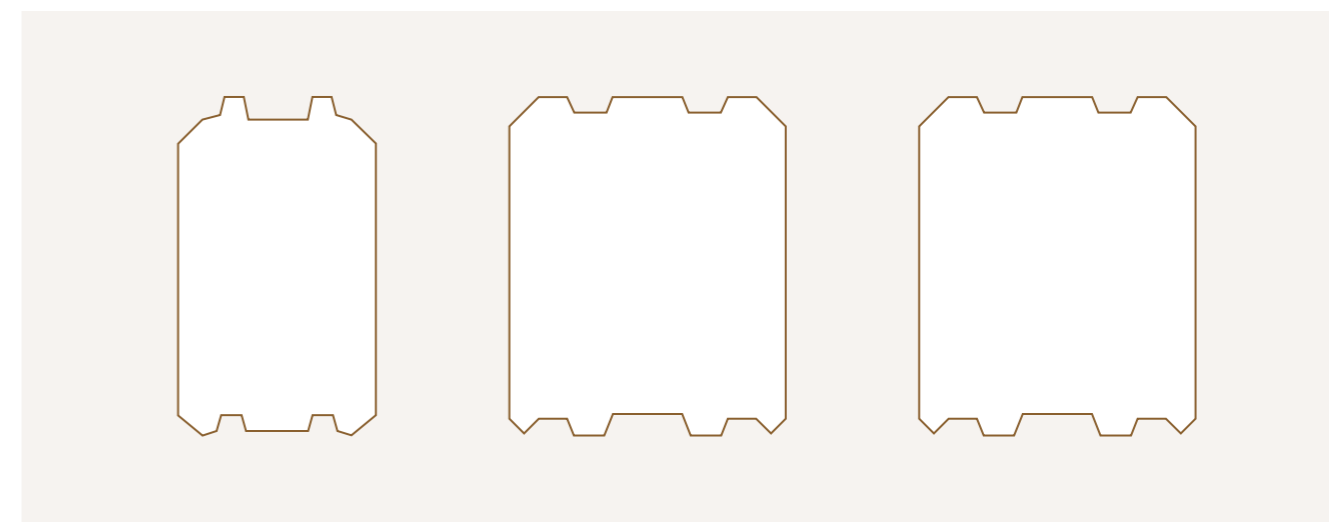

PÖLKKY KESSELDRUCK- IMPRÄGNIERTES HOLZ

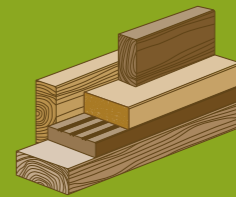

Seite 112-113

**Kesseldruck-
imprägniertes Holz**









KESSELDRUCK- IMPRÄNIERTES HOLZ



Imprägnierklassen:

- Klasse NTR-A: für Konstruktionen, bei denen das Holz mit Boden, für unregelmäßigen Kontakt mit Wasser geeignet
- Klasse NTR-AB: nur für Konstruktionen ohne Kontakt vom Holz mit Boden oder Wasser

Standardprodukte in den Farben Grün und Braun

PROFIL	GRÖSSE	KLASSE	FARBE	
PAR	21 x 45	AB		
Deck Brett	21 x 95	AB		
Deck Brett	25 x 95 abgeschrägt	AB		
Deck Brett	28 x 95/120/145	AB		
Deck Brett „profiliert“	28 x 95/120/145	AB		
Deck Brett „profiliert“	28 x 95 abgeschrägt	AB		
Batten	45 x 45	AB		
PAR	48 x 48/98/123/148/198	A/AB		
Verleimte Säule	70 x 70	A		
Verleimte Säule	90 x 90	A		
Verleimte Säule	115 x 115	A		
Verleimte Säule	140 x 140	A		
Verleimte Säule	190 x 190	A		

Standarddimensionen lt. Tabelle. Weitere Dimensionen auf Anfrage.



PÖLKKY HOLZFUSSBÖDEN

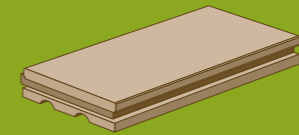

Seite 116-117

Holzfussboden

HOLZFUSSBODEN



Dielen aus Holz schaffen eine gesunde und warme Raumatmosphäre und sind umweltfreundlich. Später kann die Oberfläche leicht abgeschliffen und neu behandelt werden, so dass sie wieder wie neu aussieht.

Die Dielen werden aus Holz mit hoher Dichte gefertigt, technisch getrocknet und an allen vier Kanten wird eine Nut bzw. Feder eingefräst. Pölkky Holzfußböden haben eine hohe Festigkeit und sind dadurch sehr langlebig, die Oberflächenqualität ist hervorragend.

DETAILS

- Standarddimensionen: 28 x 95, 28 x 120, 28 x 145 mm
- Mit Nut und Feder, aber nicht technisch getrocknet, dies muss bei der Verwendung berücksichtigt werden

QUALITÄT

- PRIME: Beste Qualität, helle festverwachsene Äste. Einzelne, dunkle verwachsene Äste können vorkommen, wenige Harzgallen sind möglich.
- ECO: Erfüllt nicht die Anforderungen an die Oberflächenqualität von PRIME.

HOLZFEUCHTE

- PRIME: 8–10 %
- ECO: 14–16 %

OBERFLÄCHENVEREDELUNG

- Pölkky Holzfußböden können mit den meisten gebräuchlichen Lacken, Ölen, Wachsen und Farben gestrichen werden.

PACKUNGEN UND LÄNGEN

- Verpackung in Schrumpffolie.
- Verpackungsgröße nach Kundenwunsch.
- Barcodierung und Etikettierung nach dem System des Kunden möglich.
- Die Produkte werden in anfallenden Längen von 1,8–5,4 m oder in Fixlängen von z. B. 2,1 m verkauft:

Zusätzlich zu unseren Standardprodukten sind auf Anfrage auch weitere Profile und Längen erhältlich.

OBERFLÄCHE

- Hervorragende Hobelqualität. Mit den vorgefertigten Nut- und Federbrettern wird der Verschnitt reduziert und sie machen Verlegung wirklich einfach. Die eingefrästen Entlastungsnuten auf der Unterseite sorgen für die Maßhaltigkeit der Dielen und verbessern die Belüftung. Außerdem sind die Dielen gefast.

PROFIL	GRÖSSE mm
HLL/PP	28 x 95

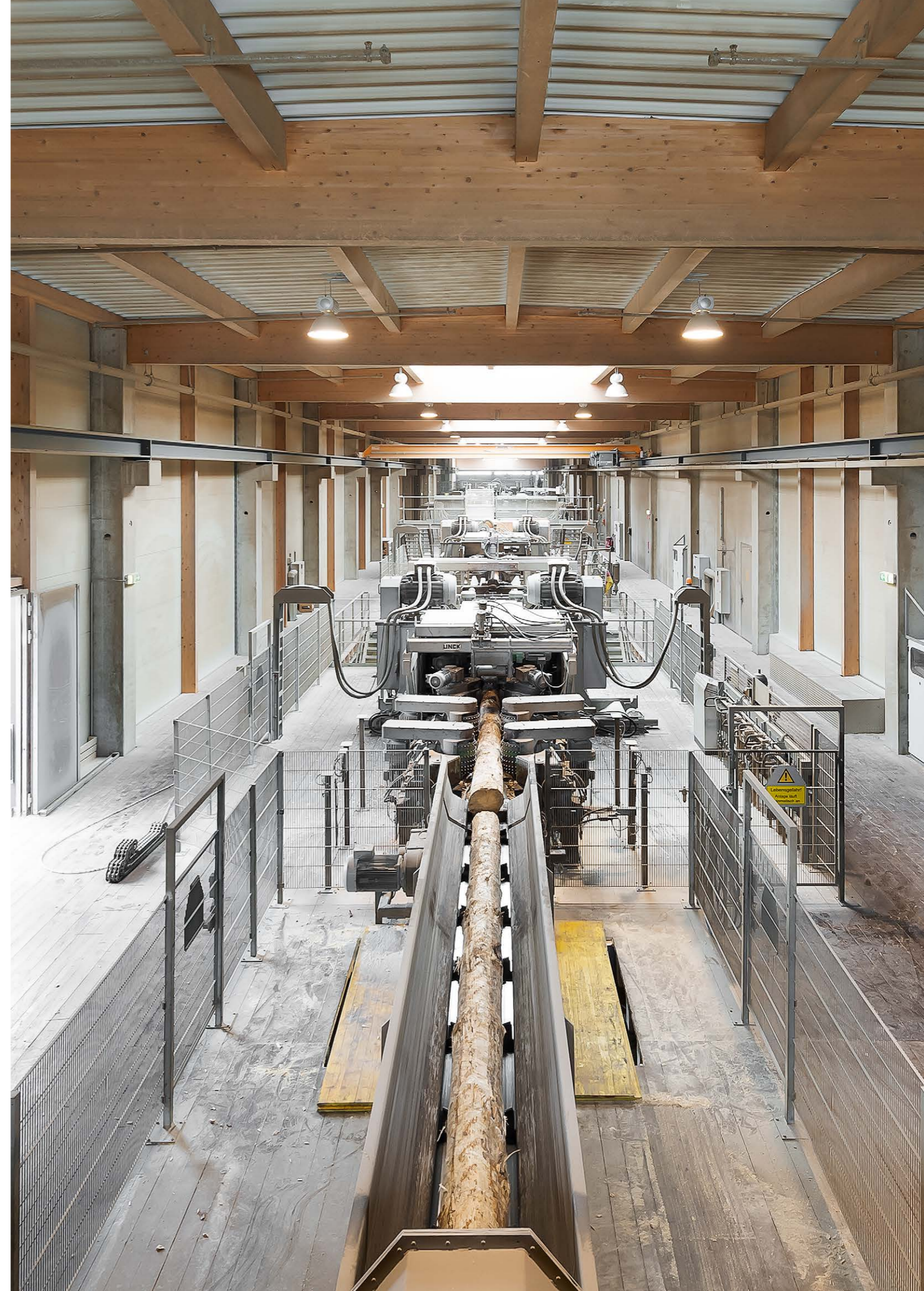
PÖLKKY TIEREINSTREU



Seite 120–121

Tiereinstreu

TIEREINSTREU



Tiereinstreu von Pölkky wird in recyclebarem Papier verpackt. Der CO²-Fußabdruck ist um 50–70 % kleiner, als bei Verpackungen aus Kunststoff.

Pölkky Einstreu ist zu 99 % staubfrei und verfügt über eine sehr gute Absorptionskapazität.

DETAILS

- Hergestellt aus Fichte und Kiefer aus Nordfinnland
- Biologisch abbaubar, gute Stickstoffquelle für den Boden
- künstlich getrocknet, hoch absorbierend und natürlich steril mit einem extrem niedrigen Staubgehalt

QUALITÄT

- BASE
 - Ballen-Gewicht: 10, 15 und 20 kg
 - Verpackt in recyclebarem Papier
 - Partikelgröße zwischen 0,5 und 1,9 mm
 - Kann alle Flüssigkeiten, einschließlich Öl, absorbieren
- SHAVINGS
 - Verpackt in recyclebarem Papier
 - Ballen-Volumen 550 Liter
 - sehr saugfähig und kann 250 % seines Gewichts aufnehmen
- FARM
 - Verpackt in recyclebarem Plastik, Lagerung im Freien möglich
 - Ballen-Gewicht 20 kg
 - Ausschließlich getrocknete Fichten- und Kieferspäne aus der Schnittholzproduktion
 - Besteht aus kleinen und auch größeren Spänen
 - Hochgradig saugfähig, absorbiert mehr als das Doppelte seines Gewicht an Flüssigkeit



AKTUELLE PRODUKTINFORMATIONEN

Worauf unsere Kund:Innen vertrauen



Dokumente



Anfrage



KONTAKT

Wir sind gerne Für Sie da

Pfeifer Timber GmbH

Fabrikstraße 54
A-6460 Imst

Tel. +43 5412 6960 0
Fax +43 5412 6960 200

info@pfeifergroup.com
www.pfeifergroup.com



Impressum

HERAUSGEBER

Pfeifer Timber GmbH
Fabrikstraße 54
A-6460 Imst

Rechtlicher Hinweis

Alle Inhalte der vorliegenden Broschüre werden ohne Gewähr bereitgestellt. Wir übernehmen keine Verantwortung für die Richtigkeit, Vollständigkeit oder Aktualität der Informationen. Änderungen sind jederzeit und ohne vorherige Ankündigung möglich. Stand: Juni 2024

